

polaris
since 1995

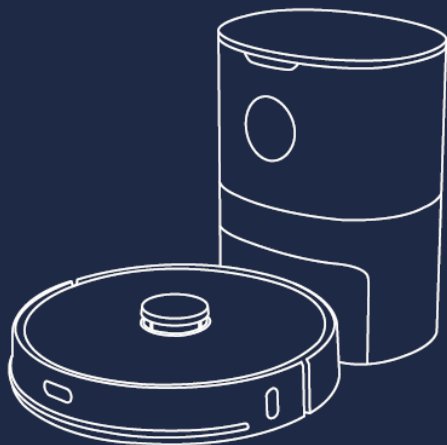

**PVCRDC 0101 WIFI IQ Home
Panorama Extra**

Руководство по эксплуатации / Гарантия
Manual instruction / Guarantee



СОДЕРЖАНИЕ

Общая информация	3
Общие указания по безопасности прибора	3
Специальные указания по безопасности данного прибора	5
Сфера использования	6
Комплектация	6
Описание прибора	6
Распаковка прибора и подготовка к эксплуатации	8
Аккумуляторная батарея прибора (АКБ) – зарядка/замена	8
Обозначения индикаторов пылесоса	9
Подготовка пространства для уборки	9
Эксплуатация	9
Настройка и использование функции удаленного контроля	11
Управление пылесосом без использования удаленного контроля	23
Чистка и уход	24
Неисправности и методы их устранения	28
Требования по утилизации	32
Хранение/Транспортировка/Реализация	32
Технические характеристики	32
Информация о сертификации	33
Гарантийные обязательства	33

Уважаемый покупатель!

Благодарим Вас за выбор продукции, выпускаемой под торговой маркой **POLARIS**. Наши изделия разработаны в соответствии с высокими требованиями качества, функциональности и дизайна. Мы уверены, что Вы будете довольны приобретением нового изделия нашей фирмы.

Перед началом эксплуатации прибора внимательно прочитайте данное руководство, в котором содержится важная информация, касающаяся Вашей безопасности, а также рекомендации по правильному использованию прибора и уходу за ним.

Сохраните руководство вместе с гарантийным талоном, кассовым чеком, по возможности, картонной коробкой и упаковочным материалом.

ОБЩАЯ ИНФОРМАЦИЯ

Настоящее руководство по эксплуатации предназначено для ознакомления с техническими данными, устройством, правилами эксплуатации и хранения пылесоса бытового, **PVCRDC 0101 WIFI IQ Home Panorama Extra POLARIS** (далее по тексту – пылесос, прибор).

ОБЩИЕ УКАЗАНИЯ ПО БЕЗОПАСНОСТИ

- Эксплуатация прибора должна производиться в соответствии с «Правилами технической эксплуатации электроустановок потребителей».
- Прибор предназначен исключительно для использования в быту.
- Перед использованием внимательно прочитайте настоящее Руководство и сохраните его.
- Прибор должен быть использован только по назначению.
- Данный прибор не предназначен для использования людьми (включая детей), у которых есть физические, нервные или психические отклонения, или недостаток опыта и знаний, за исключением случаев, когда за такими лицами осуществляется надзор или проводится их инструктирование относительно использования данного прибора лицом, отвечающим за их безопасность. Необходимо осуществлять надзор за детьми с целью недопущения их игр с прибором.



Внимание! Не используйте прибор и базу вблизи ванн, раковин или других емкостей, заполненных водой. Не используйте прибор и не устанавливайте базу в помещениях с повышенной влажностью и на мокрых полах.

- Ни в коем случае не погружайте прибор и базу в воду или другие жидкости.

- Каждый раз перед включением прибора осмотрите его. При наличии видимых повреждений прибора и аксессуаров не используйте его до устранения проблемы.
- Для зарядки аккумулятора (АКБ) используйте только зарядную базу, входящую в комплект пылесоса данной модели. Не используйте базу в иных целях.
- При наличии повреждений зарядной базы или шнура питания ни в коем случае не включайте базу в розетку. При необходимости замены (ремонта) зарядной базы обратитесь в авторизованный сервисный центр. Не разбирайте зарядную базу!
- Для обеспечения зарядки аккумулятора разместите базу у стены убираемой комнаты рядом с розеткой, а затем – вставьте вилку шнура питания базы в розетку. Не оставляйте базу включенной в сеть без надзора, если прибор не используется ежедневно, а также - удаленно или по заданному расписанию уборки. Во избежание быстрого разряда батареи, при нахождении пылесоса не на базе либо при хранении отключайте питание удержанием кнопки Вкл./Выкл. на корпусе прибора в течение 5 секунд до голосового сообщения и погасания индикации кнопки.



Внимание! Замыкать металлическими предметами между собой контакты зарядной базы категорически запрещено!

- Прибор заряжается только через зарядную базу. Зарядка АКБ и сброс содержимого контейнера-пылесборника в пыленакопитель производится на базе автоматически, после проведения уборки либо при направлении пылесоса на базу принудительно.



1
Не подвергайте прибор экстремальным внешним воздействиям



2
Защищайте прибор от любых ударов



3
Не используйте химические растворители для очистки пылесоса



4
Не помещайте прибор в раковину! Корпус прибора должен быть сухим!



Внимание! Сброс содержимого пылесборника в пыленакопитель не является полной очисткой аппарата.

- После каждой уборки необходимо проверить состояние вращающихся щеток и очистить их от накопившегося мусора, а также проверить чистоту датчиков (см. раздел «Чистка и уход»).
- Включайте вилку шнура питания базы только в источник переменного тока (~). Перед включением убедитесь, что база рассчитана на напряжение, используемое в сети.
- Любое ошибочное включение лишает Вас права на гарантийное обслуживание.
- Не пользуйтесь нестандартными источниками питания или устройствами подключения.
- Не используйте прибор и базу вне помещений. Предохраняйте прибор и базу от жары, прямых солнечных лучей, ударов об острые углы, влажности (ни в коем случае не погружайте прибор и базу в воду).
- Не включайте вилку шнура питания в сеть (не касайтесь ее) влажными руками.
- При ежедневном и удаленном использовании пылесоса либо при наличии заданного расписания уборки база должна быть подключена, пылесос между уборками должен находиться на базе во избежание быстрого разряда батареи.
- Не оставляйте прибор и зарядную базу без присмотра. Храните прибор и зарядную базу в недоступном для детей месте.
- Нельзя переносить зарядную базу, держа ее за шнур питания. Запрещается также отключать базу от сети, держа за шнур питания. При отключении базы от сети держитесь за корпус вилки шнура питания, не касаясь токопроводящих штырей.
- Не производите ремонт прибора и входящих в комплект аксессуаров самостоятельно. Неквалифицированный ремонт представляет прямую опасность для пользователя. Ремонт, осмотр и регулировка должны производиться только квалифицированными специалистами сервисного центра.
- Для ремонта прибора могут быть использованы только оригинальные запасные части.



При возникновении неисправностей любого характера обращайтесь в Авторизованный сервисный центр POLARIS или к официальному продавцу POLARIS.

СПЕЦИАЛЬНЫЕ УКАЗАНИЯ ПО БЕЗОПАСНОСТИ ДАННОГО ПРИБОРА

- При работе пылесоса не располагайте на полу убираемой комнаты работающие нагревательные приборы и другие источники тепла.
- Запрещается использование пылесоса без пылесборочного контейнера и базы-пыленакопителя, а также без предусмотренных в контейнере и базе оригинальных фильтров (мешков) и HEPA фильтра, установленных и обслуженных должным образом в соответствии с настоящим руководством. Убедитесь перед использованием, что мешок для накопления пыли, пылесборник и фильтры правильно установлены.
- Запрещается использование базы – пыленакопителя в качестве мусорного ведра либо в других целях, не описанных в данном Руководстве.
- Не используйте химические растворители для очистки пылесоса.
- Не собирайте пылесосом следующие предметы и материалы:
 - горячие предметы: пепел, угольки, окурки и др.;
 - острые предметы: битое стекло, иголки, канцелярские кнопки, скрепки и др.;
 - краситель, используемый в принтерах или копировальных машинах, т.к. он является электропроводной смесью и не удаляется из фильтра полностью;
 - ядовитые, взрывоопасные и раздражающие вещества;
 - асбест или асбестовую пыль;
 - строительную гипсо-цементно-известковую пыль;
 - влажную пыль и грязь;
 - крупнолистовые фрагменты;
 - воду и водосодержащие жидкости.
- Используйте только рекомендованные производителем аксессуары и запасные части.
- Не закрывайте воздуховпускные и выпускные отверстия пылесоса.
- Запрещено устанавливать работающий пылесос на края и боковые части корпуса. Пылесос во время работы всегда должен находиться в горизонтальном положении, кнопкой Ⓢ вверх. Следите за устойчивостью пылесоса на краю ступеней лестницы и при разнице высот пола. Ширина ступеней лестницы должна превышать габариты прибора, включая вращающиеся боковые щетки, в противном случае использовать прибор на лестнице не следует. Перед использованием прибора на лестнице визуально проверьте его способность останавливаться на краю ступени без падения.
- Данный прибор подходит для твердых напольных покрытий и ковров с низким ворсом (до 5 мм). Прибор не может использоваться на неровном полу и на коврах с высоким ворсом, а также при наличии на полу препятствий в виде лежащих проводов.
- При чистке ковров рекомендуется снять боковые щетки во избежание их поломки. Если ковер имеет на краях бахрому – на время уборки уберите ее под ковер. Скатерти, покрывала и занавески в местах уборки не должны касаться пола.
- Прибор рассчитан на работу только с оригинальной АКБ и зарядным устройством, поставляемым в комплекте. Использование посторонних устройств для питания и зарядки может вызвать повреждение прибора.
- Перед использованием прибора уберите с пола все хрупкие и бьющиеся предметы, а также провода и игрушки.
- Не садитесь на прибор и не ставьте на него предметы и животных. Не позволяйте детям садиться на робот и использовать его, как игрушку.
- Если прибор не используется в течение длительного времени, а также перед чисткой и обслуживанием прибора отключите питание.
- Очищайте прибор и пылесборочный контейнер после каждого использования.
- Не мойте пылесос под струей воды, не протирайте его мокрой тряпкой и не используйте на мокром полу. Запрещается уборка пылесосом мокрой пыли и грязи.
- Перед утилизацией изделия извлеките аккумулятор.
- Утилизацию батарей следует проводить в соответствии с местными законами и правилами.
- Даже если изделие сильно повреждено, запрещается сжигать его, а аккумулятор может привести к взрыву.



Во время работы убирайте с пола провода, кабели, работающие нагреватели



Не садитесь на прибор и не ставьте на него предметы и животных



Не храните на приборе никакие предметы!



Следите за устойчивостью пылесоса на краю ступеней лестницы

СФЕРА ИСПОЛЬЗОВАНИЯ

- Прибор предназначен исключительно для бытового использования в соответствии с данным Руководством. Пылесос предназначен для сухой уборки пола бытовых помещений с твердой ровной поверхностью путем всасывания пыли и мелкого мусора и последующей влажной уборки, либо в режиме комбинированной уборки (сухая и влажная уборка одновременно). Выбор режима комбинированной уборки осуществляется в приложении Polaris IQ Home. Прибор не предназначен для промышленного и коммерческого использования.
- Прибор также не предназначен для использования вне помещений и в неотапливаемых помещениях с температурой воздуха ниже +15°C и повышенной влажностью.
- Производитель не несет ответственности за ущерб, возникший в результате неправильного или непредусмотренного настоящей инструкцией использования.

КОМПЛЕКТАЦИЯ

Робот-пылесос в сборе	1 шт.
Пылесборочный контейнер 2 в 1 сухая и влажная уборка с HEPA-фильтром (установлен)	1 шт.
Микрофибра для влажной уборки	2 шт.
Насадка на контейнер для фиксации микрофибры для влажной уборки	1 шт.
АКБ (аккумуляторная батарея - установлена)	1 шт.
База для зарядки с пылесборником	1 шт.
Мешок для сбора пыли для пылесборника (1 установлен в пылесборник)	2 шт.
Боковая щетка запасная (не установлена)	1 шт.
HEPA-фильтр запасной	1 шт.
Щетка для чистки	1 шт.
Инструкция по эксплуатации	1 шт.
Гарантийный талон	1 шт.
Упаковка (полиэтиленовый пакет + коробка)	1 шт.

ОПИСАНИЕ ПРИБОРА



Рис. 1



Примечание. Рисунки и иллюстрации приведены в ознакомительных целях и могут отличаться от фактического внешнего вида изделия. Конструкция и технические характеристики изделия могут быть изменены без предварительного уведомления.

ПЫЛЕСБОРОЧНЫЙ КОНТЕЙНЕР 2 в 1



Рис. 2

ЗАРЯДНАЯ БАЗА

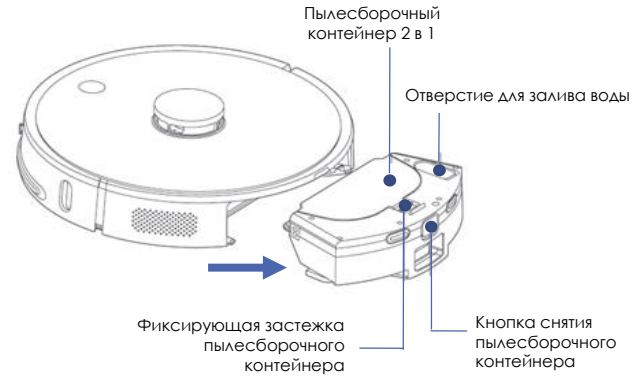
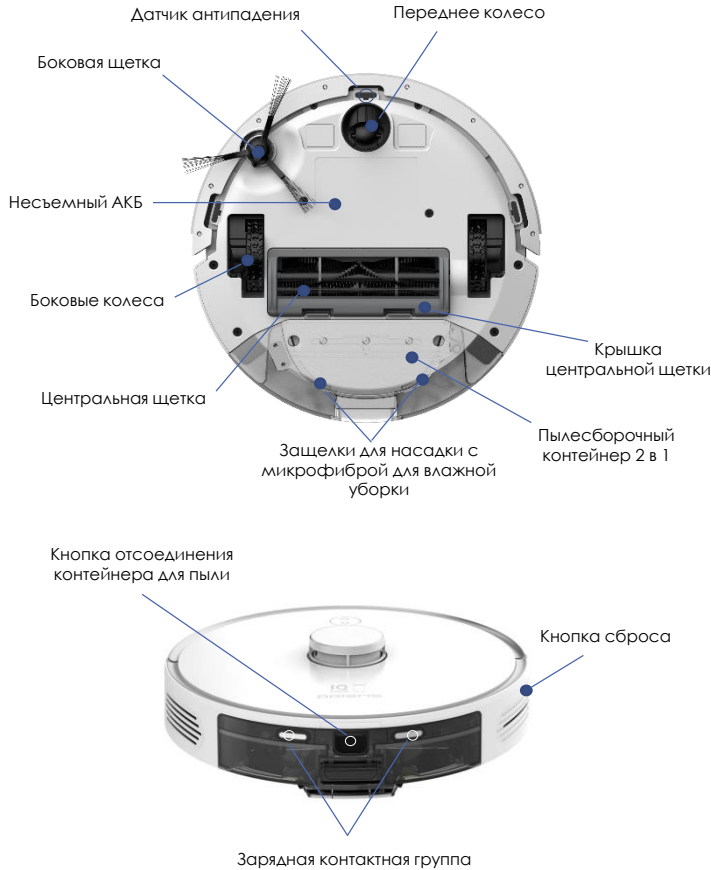

Рис. 3

РАСПАКОВКА ПРИБОРА И ПОДГОТОВКА К ЭКСПЛУАТАЦИИ

- Откройте коробку, аккуратно извлеките прибор, освободите его от всех упаковочных материалов.
- Снимите защитные транспортировочные пластины с бампера
- Снимите все рекламные наклейки с корпуса прибора.
- Проверьте комплект поставки (см. раздел «Комплектация»).
- Извлеките все аксессуары и зарядное устройство.
- Убедитесь, что все комплектующие не повреждены.

УСТАНОВКА БОКОВОЙ ЩЕТКИ

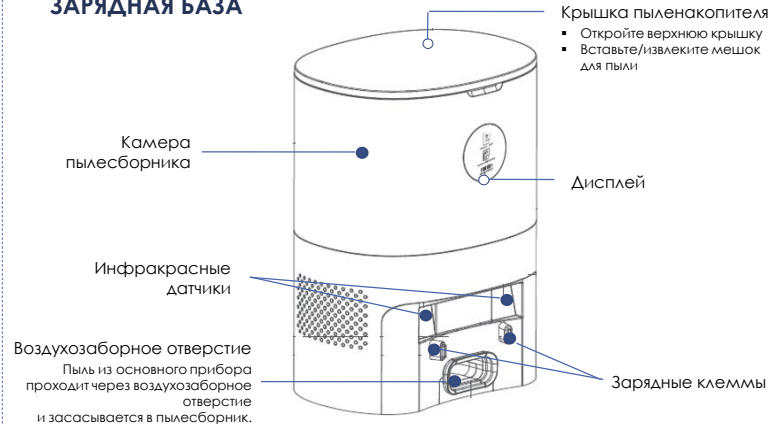
- Боковая щетка установлена на роботе - пылесосе.
- Для снятия или замены боковой щетки расположите пылесос нижней панелью вверх.
- Открутите винт крепления боковой щетки с вала щетки, используя отвертку с крестообразным шлицем (не входит в комплект).
- Снимите старую щетку, потянув ее вверх. Наденьте новую щетку на ось, совместив ее посадочное отверстие с валом, и закрутите винт с легким усилием.



Перед первым использованием необходимо полностью зарядить аккумулятор. См. раздел «ЗАРЯДКА АКБ».

ЗАРЯДКА АКБ

Необходимость зарядки АКБ и местоположение зарядной базы определяется прибором автоматически.

- Разместите зарядную базу с пыленакопителем вплотную к стене убираемой комнаты рядом с розеткой, вставьте вилку адаптера в розетку. Дисплей пыленакопителя засветится. Примерно через 30 секунд яркость индикации уменьшится, через 1 минуту – погаснет.
- Не должно быть препятствий на расстоянии 0,5 метра с двух боковых сторон и на расстоянии 1,2 метра с передней стороны от зарядной базы. Также в зоне расположения базы не должно быть зеркал и сильно отражающих поверхностей в пределах до 15 см от пола по высоте. Если такие поверхности имеются – закройте их.
- Не ставьте базу напротив окна, если возможно попадание на нее прямых солнечных лучей.
- Включите пылесос и направьте его на базу нажатием кнопки .
- Во время зарядки индикатор батареи в нижней части дисплея пыленакопителя будет мерцать. При полном заряде обе части значка батареи горят зеленым. При 50% или менее горит зеленым только 1 часть значка батареи.
- Не оставляйте зарядную базу включенной, если прибор полностью не используется.



Внимание! Замыкать металлическими предметами между собой контакты зарядной базы категорически запрещено! Перед длительным хранением разрядите АКБ наполовину. Не храните прибор и АКБ в условиях отрицательных температур.



Внимание! Замена АКБ возможна только в Авторизованном сервисном центре Polaris.

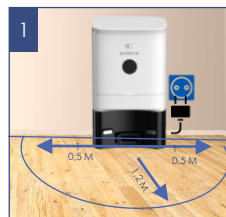

Обеспечьте доступность базы как показано на рисунке

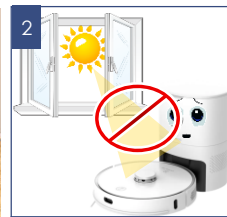

Исключите попадание солнечных лучей на базу-пыленакопитель



Не храните прибор в условиях отрицательных температур. Зарядите на 50%

ОБОЗНАЧЕНИЕ ИНДИКАТОРОВ

СОСТОЯНИЕ ПРИБОРА	ЦВЕТ индикатора кнопки	
Заряжается		Голубой (мерцает/светится постоянно)
Заряжен/ В режиме уборки		Голубой (постоянно светится)
В спящем режиме		Голубой (мерцает)
Отключен		Не светится
Показывает ошибку на дисплее		Красный (мигает)

ПОДГОТОВКА ПРОСТРАНСТВА ДЛЯ УБОРКИ

Из-за сложности домашней среды робот может пропустить некоторую недоступную область. Для достижения лучшего результата рекомендуется использовать робот ежедневно.

Переместите мешающие в зоне чистки препятствия, уберите с пола игрушки и провода.

Используйте пылесос только на твердом ровном покрытии и на коврах с коротким ворсом. Не используйте на коврах влажную уборку.

Не стойте на пути или в дверном проеме при уборке, иначе робот не уберет эти области.

Установите преграду, если робот производит уборку на краю площадки/этажа, между пролетами лестницы или при малом расстоянии между мебелью.



ВНИМАНИЕ!

Робот-пылесос может не заезжать на черное напольное покрытие и не определять черные элементы мебели, так как ориентация выполняется при помощи отраженного света инфракрасного диапазона. Свет плохо отражается от черных поверхностей. **Зеркальные поверхности, яркий свет и прямые солнечные лучи могут влиять на точность позиционирования.**

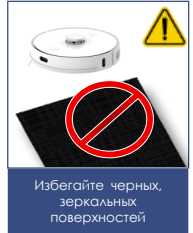

ЭКСПЛУАТАЦИЯ

ПОДГОТОВКА ПРИБОРА К РАБОТЕ

- Снимите защитные транспортировочные пластины с бампера
- Установите в отсек на задней части прибора очищенный контейнер для пыли 2 в 1 в сборе с фильтрами (см. раздел «Описание прибора»).
- При выполнении только сухой уборки, устанавливать насадку с микрофиброй и наливать воду в контейнер не следует.**
- Установите и подключите базу с пыленакопителем. Включите робот удержанием кнопки ВКЛ/ВЫКЛ (⏻) на корпусе прибора в течение 3 секунд, дождитесь голосового сообщения о готовности к работе.
- Перед первым использованием направьте робот на базу, нажав кнопку ⏻, и зарядите робот в течение примерно 4 часов. Время зарядки может быть больше или меньше, в зависимости от начального заряда батареи.
- Для осуществления влажной уборки, перед установкой наденьте на контейнер насадку вместе с установленной микрофиброй. Микрофибру необходимо предварительно смочить чистой водой без добавления моющих средств и слегка отжать. Затем наполните бак контейнера 2 в 1 чистой водой без добавления моющих средств не более, чем до верхней отметки, **плотно закройте крышку бака**, контейнер с водой, не наклоняйте и не переворачивайте. Установите контейнер в пылесос, пылесос - на пол панелью управления вверх. **После проведения влажной или комбинированной уборки вылейте остаток воды из контейнера, не оставляйте воду в контейнере, если пылесос не используется или находится на зарядной базе.**



Внимание! Эксплуатация прибора без контейнера 2 в 1 или без оригинальных фильтров, а также с неоригинальными, загрязненными либо поврежденными фильтрами категорически запрещена! Перед запуском каждой уборки убедитесь, что контейнер 2 в 1 **заблаговременно очищен и установлен в корпус прибора. Не используйте влажную уборку на ковре!**



ДОБАВЛЕНИЕ ВОДЫ

Внимание: перед влажной уборкой следует очистить пол от пыли.

- Снимите с пылесоса универсальный контейнер.
- Откройте крышку заливного отверстия, осторожно залейте чистую воду до верхней отметки.
- Плотно закройте крышку.
- Не переворачивайте и не наклоняйте контейнер, если он наполнен.



Внимание: Если в процессе влажной уборки остановить робот (для добавления воды), он может убирать ранее убранную зону.



При зарядке АКБ снимите насадку с микрофиброй, не оставляйте остаток воды в контейнере после уборки.

НАСТРОЙКА И ИСПОЛЬЗОВАНИЕ ФУНКЦИИ УДАЛЕННОГО КОНТРОЛЯ



Данный прибор имеет функцию удаленного управления с обратной связью с помощью мобильного устройства через универсальное приложение **Polaris IQ Home**.

Установите приложение **Polaris IQ Home** на ваш телефон.

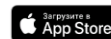

Также вы можете скачать приложение по ссылке с сайта www.polaris.ru из раздела, посвященного данной модели.



Внимание!

Всегда загружайте обновление прошивки прибора, если приложение предлагает Вам это сделать.

НАСТРОЙКА ПОДКЛЮЧЕНИЯ ПЫЛЕСОСА К СЕТИ WIFI



Совет! Пожалуйста, перед настройкой подключения убедитесь, что Ваш телефон подключен к имеющейся домашней сети WIFI.

При отсутствии домашней сети WIFI обратитесь в специализированную компанию для создания домашней сети (установки роутера и подключения интернета).

Роутер домашней сети должен работать на частоте 2,4 ГГц, **режим сети должен быть установлен 802.11 b/g/n**.



Внимание: Во избежание сбоя из-за разряда батареи в процессе настроек, перед подключением к Wi-Fi зарядите пылесос (установив его на зарядную базу).

Порядок действий:

1. Включите базу пылесоса в сеть, используя штатный адаптер.
2. Установите прибор заряжаться.
3. Дождитесь полной зарядки батареи
4. Откройте приложение **Polaris IQ Home** в мобильном устройстве.



На заметку!

Вследствие постоянного процесса внесения изменений и улучшений, между руководством, изделием и приложением могут наблюдаться некоторые различия. Производитель надеется, что пользователь обратит на это внимание. **В связи с этим то, что Вы видите на экране может отличаться от того, что написано в данном Руководстве.**

ДЛЯ ТЕЛЕФОНОВ С ОПЕРАЦИОННОЙ СИСТЕМОЙ Android (до 10 версии)

Конфигурация нового устройства

- Экран «Дом»: нажмите кнопку «Добавить устройство».
- Нажмите название «Все устройства», из открывшегося списка выберите пылесос (PVCRCDC-0101)
- На открывшемся в приложении следующем экране нажмите кнопку «Продолжить».
- В окне поиска устройства нажмите кнопку «Открыть настройки WIFI», чтобы открыть настройки WIFI на телефоне
- Подключите телефон к сети WIFI, совпадающей с названием пылесоса (PVCRCDC-0101).
- Вернитесь в приложение.
- На следующем экране проведите сопряжение с Устройством.

Сопряжение с устройством

1. Зажмите и удерживайте обе кнопки на панели устройства до голосовой команды «Подключение к WIFI».
2. Затем в приложении нажмите кнопку «Продолжить»:
 - Выберите из списка и укажите пароль домашней WIFI сети, на которую вы хотите настроить устройство, и нажмите «Подключить»
 - Подождите, пока процедура конфигурации завершится.
 - Если сопряжение не произошло, произведите сброс пылесоса на заводские настройки (см. описание ниже). Произведите настройку подключения заново.

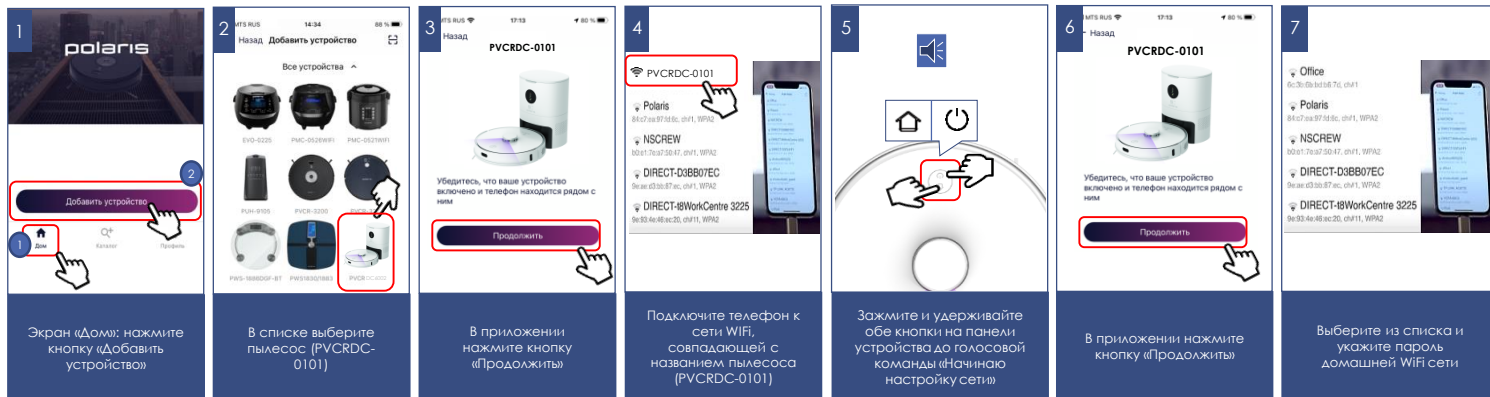

Сопряжение устройства: ранее сконфигурированного

- Экран «Дом»: нажмите кнопку «Добавить устройство».
- В списке «В сети» выберите пылесос (PVCRCDC-0101) (Если устройства нет в сети, убедитесь, что у Вас подключена WIFI сеть, на которую сконфигурировано устройство)
- На следующем экране вас попросят провести сопряжение с устройством:
 - a) Зажмите и удерживайте обе кнопки на панели устройства до голосовой команды «Подключение к WIFI».
 - b) Затем в приложении нажмите «Продолжить».



Переконфигурация устройства на другую WIFI сеть (режим диагностики):

- Зажмите и удерживайте обе кнопки на панели устройства до голосовой команды «Подключение к WIFI», затем повторно зажмите и удерживайте обе кнопки на панели устройства до голосовой команды «Подключение к WIFI».
- На смартфоне: экран «Дом» - нажмите кнопку «Добавить устройство».
- В списке «Все устройства» выберите пылесос (PVCRCDC-0101).
- Нажмите кнопку «Открыть настройки», чтобы открыть настройки WIFI на телефоне
- Подключите телефон к сети WIFI, совпадающей с названием пылесоса (PVCRCDC-0101)
- Вернитесь в приложение
- На следующем экране вас попросят провести сопряжение с устройством

1. Зажмите и удерживайте обе кнопки на панели устройства до голосовой команды «Подключение к WIFI»

2. Затем в приложении нажмите «Продолжить»

- В открывшемся экране выберите желаемое действие: «Оставить конфигурацию и продолжить» - в таком случае пылесос останется сконфигурирован на текущую сеть WIFI, но Ваш телефон сможет управлять им через сеть интернет, либо «Переконфигурировать устройство» - в таком случае Вам будет предложено переконфигурировать устройство на новую сеть WIFI.
- Если Вы выбрали «переконфигурировать устройство»: укажите название и пароль WIFI сети, на которую вы хотите настроить устройство, и нажмите «Подключить».
- Подождите, пока процедура конфигурации завершится.

1



Нажмите

Зажмите и удерживайте обе кнопки до голосовой команды «Подключение к WIFI»

2



Нажмите еще раз

Повторно зажмите и удерживайте обе кнопки до голосовой команды «Подключение к WIFI»

3



Экран «Дом»: нажмите кнопку «Добавить устройство»

4



В списке выберите пылесос (PVCRC-0101)

5



Подключите телефон к сети WIFI, совпадающей с названием пылесоса (PVCRC-0101)

6



Зажмите и удерживайте обе кнопки до голосовой команды «Подключение к WIFI»

7



Убедитесь, что ваше устройство включено и телефон находится рядом с ним

Продолжить

В приложении нажмите кнопку «Продолжить»

8



Выберите желаемое действие: «Оставить конфигурацию и продолжить», либо «Переконфигурировать устройство»

ДЛЯ ТЕЛЕФОНОВ С ОПЕРАЦИОННОЙ СИСТЕМОЙ iOS и Android (версии 10 и выше)

Конфигурация нового устройства

- Экран «Дом»: нажмите кнопку «Добавить устройство».
- В списке «Все устройства» выберите пылесос (PVCRCDC-0101).
- Нажмите «Продолжить».
- В приложении появится запрос на подключение к сети WiFi "PVCRCDC-0101", нажмите «Подключить».
- На следующем экране вас попросят провести сопряжение с устройством

Сопряжение с устройством

1. Зажмите и удерживайте обе кнопки на панели устройства до голосовой команды («Подключение к WiFi»)
2. Затем в приложении нажмите кнопку («Продолжить»):
 - Появится экран с доступными сетями WiFi. Выберите нужную сеть и введите пароль WiFi сети, на которую вы хотите настроить устройство, и нажмите «далее»
 - Подождите, пока процедура конфигурации завершится.
 - Нажмите «Продолжить»
 - Если сопряжение не произошло, произведите сброс пылесоса на заводские настройки (см. описание далее). Произведите настройку подключения заново.

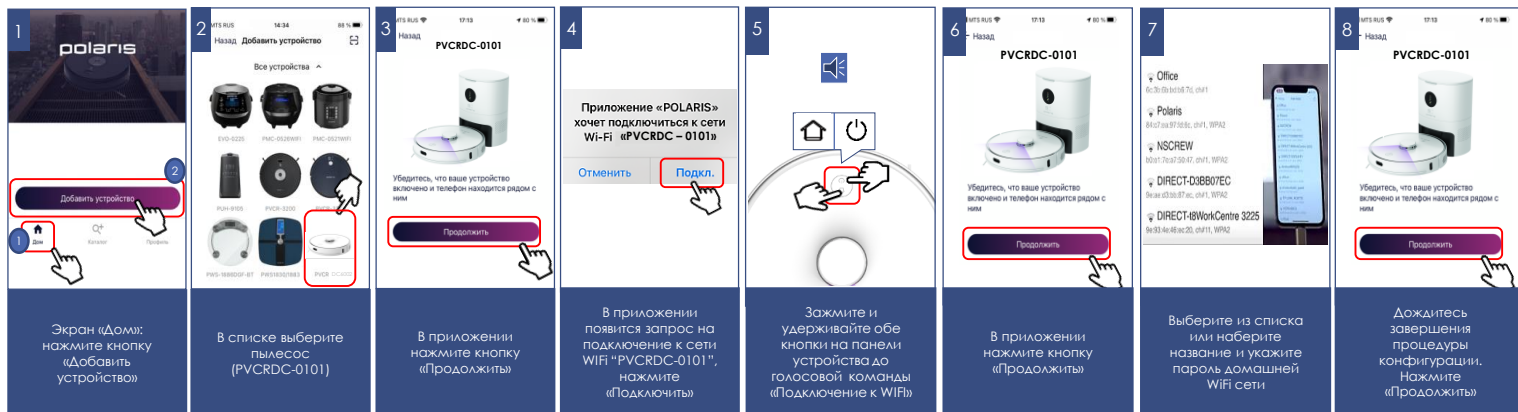

Сопряжение ранее сконфигурированного устройства:

- Экран «Дом»: нажмите кнопку «Добавить устройство».
- В списке «Рядом с Вами» выберите пылесос (PVCRCDC-0101) (Если устройства нет в сети, убедитесь, что мобильное устройство подключено к WiFi сети, на которую сконфигурировано устройство).

На следующем экране вас попросят провести сопряжение с Устройством:

1. Зажмите и удерживайте обе кнопки на панели устройства до голосовой команды «Подключение к WiFi»
2. Затем в приложении нажмите «Продолжить»



Переконфигурация устройства на другую WiFi сеть (режим диагностики):

- Зажмите и удерживайте обе кнопки на панели устройства до голосовой команды «Подключение к WiFi», затем повторно зажмите и удерживайте обе кнопки на панели устройства до голосовой команды «Подключение к WiFi».
- На смартфоне: экран «Дом» - нажмите кнопку «Новое устройство».
- В списке «Все устройства» выберите пылесос (PVCRCDC-0101).
- В приложении появится запрос на подключение к сети WiFi "PVCRCDC-0101", нажмите «Подключить».
- На следующем экране вас попросят провести сопряжение с устройством

1. Зажмите и удерживайте обе кнопки на панели устройства до голосовой команды «Подключение к WiFi»

2. Затем в приложении нажмите «Продолжить»

- В открывшемся экране выберите желаемое действие: «Оставить конфигурацию и продолжить» - в таком случае пылесос останется сконфигурирован на текущую сеть WiFi, но Ваш телефон сможет управлять им через сеть интернет, либо «Переконфигурировать устройство» - в таком случае Вам будет предложено переконфигурировать устройство на новую сеть WiFi.
- Если Вы выбрали «переконфигурировать устройство»: укажите название и пароль WiFi сети, на которую вы хотите настроить устройство, и нажмите «Подключить».
- Подождите, пока процедура конфигурации завершится.

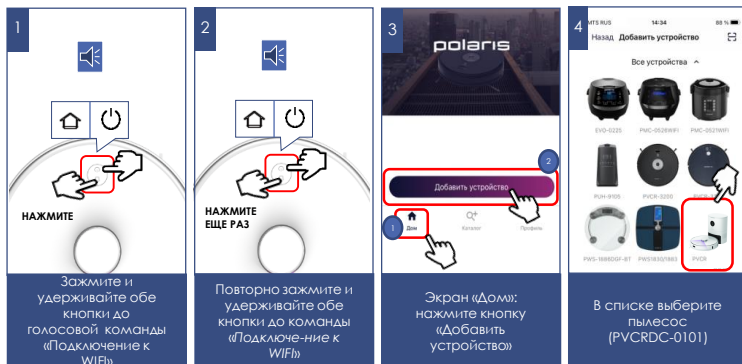

ВОЗВРАТ ПЫЛЕСОСА К ЗАВОДСКИМ НАСТРОЙКАМ WiFi

- Зажмите и удерживайте обе кнопки на панели устройства до голосовой команды «Подключение к WiFi» и отпустите.
- Затем повторно зажмите и удерживайте обе кнопки на панели устройства до голосовой команды «Подключение к WiFi» и отпустите.
- Затем в третий раз зажмите и удерживайте обе кнопки на панели устройства до голосовой команды «Подключение к WiFi» и отпустите.



ФУНКЦИОНАЛ ПЫЛЕСОСА, ДОСТУПНЫЙ В ПРИЛОЖЕНИИ

1. Старт/стоп
2. Выбор режима работы:
 - a) Авто
 - b) Возврат на базу
3. Функция найди меня – при нажатии на кнопку, пылесос начинает подавать звуковой сигнал, что поможет Вам найти пылесос, если он где-то застрял.
4. Включение/выключение функции увеличения мощности всасывания на коврах
5. Установка расписания уборки по дням недели
6. Индикация уровня заряда батареи
7. Индикация площади и времени текущей уборки
8. Установка интенсивности мощности всасывания
9. Установка интенсивности подачи воды при влажной уборке
10. Установка громкости звуковых команд
11. Переключение голосовых пакетов Русский/Английский
12. Включение/выключение функции продолжения уборки после зарядки, если текущего заряда батареи не хватило для уборки всей площади
13. Отображение перемещения робота на условной карте
14. Сообщения о возникших проблемах в процессе работы прибора
15. Контроль срока службы расходников: боковых и основной щетки, воздушного фильтра и контейнера для пыли. Программное напоминание о необходимости очистки пылесборника.



Важно: срок службы расходных материалов, в том числе и контейнера для пыли, учитывается только исходя из суммарного времени работы пылесоса. При достижении наработки времени для замены или очистки аксессуара приложение выдает напоминание о необходимости очистки/замены. При замене расходных материалов или опорожнении контейнера для пыли необходимо зайти в меню «Расходные материалы» и нажать кнопку «Заменить» под соответствующим расходным материалом для сброса счетчика времени работы!

ФУНКЦИОНАЛ КАРТЫ ПОМЕЩЕНИЯ, СОЗДАВАЕМОЙ РОБОТОМ

I. Сохранение до 5 этажей (карт) помещений

Позволяет создавать и сохранять до 5 карт каждого отдельного помещения, например, если у вас многоэтажный дом или многоуровневая квартира.

Выбрав определенную карту для соответствующего помещения, устройство автоматически ориентируется в пространстве и не требует строить карту заново, если вы меняете помещение (этаж).

II. Установка до 10 зон уборки («комнат»).

Сохраненная «комната» сохраняется под отдельной кнопкой на главной странице управления прибором. Нажатие на кнопку запустит уборку в данной («комнате»). Также эту «комнату» можно перетянуть на панель быстрого доступа.

Создание зоны уборки («комнаты»):

- 1) Зайдите в меню «Карта»;
- 2) Нажмите на кнопку в правом нижнем углу карты
- 3) В выпадающем списке выберите кнопку («Редактирование»)
- 4) В новом списке выберите кнопку «Комнаты»
- 5) Нажмите появившуюся кнопку «+».
- 6) Задайте имя будущей комнате и нажмите «Сохранить».
- 7) Перетяните появившийся на экране квадрат в необходимую часть карты и измените его размеры, если необходимо.
- 8) Нажмите кнопку «V» в правом нижнем углу для сохранения зоны.



После этого она будет отображаться на карте, а также сохранится в виде отдельной кнопки на главной странице управления.

Для изменения имени или границ этой зоны повторите пункты 1-4, описанные сверху, далее нажмите на область комнаты, которую хотите скорректировать (1 раз для изменения границ, 2 раза для изменения имени комнаты). Нажмите кнопку «V» в правом нижнем углу для сохранения зоны.

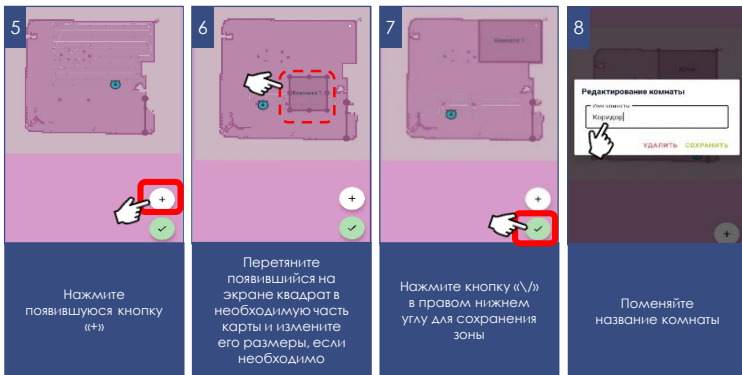

- В появившемся меню выберите тип запрета уборки: влажная, сухая, обе
- Перетащите появившийся на экране квадрат в необходимую часть карты и измените его размеры, если необходимо.
- Нажмите кнопку « V » в правом нижнем углу для сохранения зоны.

Для изменения типа или границ этой зоны, повторите пункты 1-4, описанные сверху, а вместо п.5 зажмите и удерживайте периметр созданной ранее зоны. В открывшемся затем окне можно будет поменять тип зоны или удалить ее.



III. Установка до 10 зон для запрета уборки.

При установке запретной зоны можно выбрать, для какого типа уборки будет действовать этот запрет: для влажной уборки, для сухой уборки или для того и другого типа.

Создание зоны запрета уборки:

- 1) Зайдите в меню «Карты»;
- 2) Нажмите на кнопку в правом нижнем углу карты
- 3) В выпадающем списке выберите кнопку «Редактирование»
- 4) В новом списке выберите кнопку «запретные зоны»
- 5) Нажмите появившуюся кнопку «+».

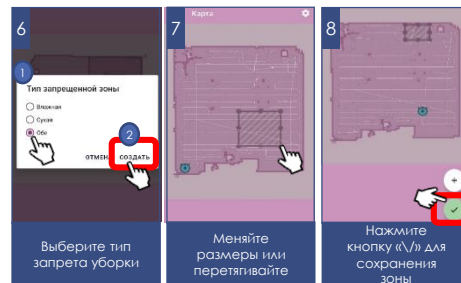

IV. Установка до 10 «виртуальных стен»

Во время уборки пылесос не будет пересекать данные линии на карте.

Создание зоны запрета уборки:

- 1) Зайдите в меню «Карта»;
- 2) Нажмите на кнопку в правом нижнем углу карты
- 3) В выпадающем списке выберите кнопку «Редактирование»
- 4) В новом списке выберите кнопку «Виртуальные стены»
- 5) Нажмите появившуюся кнопку «+».
- 6) Переместите создаваемую стену в нужную область карты.
- 7) Нажмите кнопку «V» в правом нижнем углу для сохранения положения виртуальной стены

Для изменения созданной виртуальной стены, повторите пункты 1-4, описанные сверху, а вместо п. 5 зажмите и удерживайте созданную ранее виртуальную стену. В открывшемся затем окне можно будет удалить ее.

Набор и названия доступных в приложении функций могут изменяться без уведомления пользователя при изменении версии приложения и прошивки аппарата.

Во избежание быстрого разряда батареи, при использовании удаленного управления пылесос между уборками должен находиться на зарядной базе.

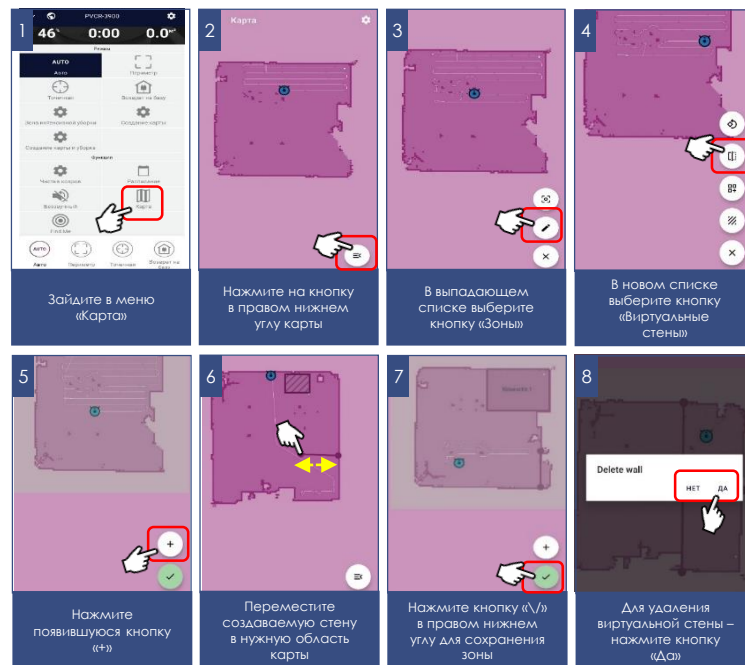

ДОПОЛНИТЕЛЬНЫЕ ФУНКЦИИ ПРИЛОЖЕНИЯ

- 1. Панель быстрого запуска:** на странице прибора в приложении внизу есть панель с четырьмя ячейками для быстрого запуска выбранных программ и режимов. Для помещения в эту панель любого, понравившегося Вам режима, просто зажмите его кнопку и перетащите на панель, не отпуская пальца.

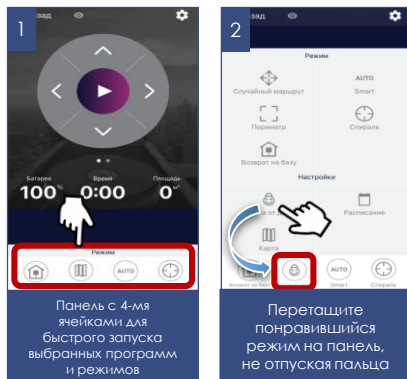

- 2. Контроль прав доступа к прибору:** для активации контроля прав, Вам необходимо зайти на страницу устройства в приложении, нажать в правом верхнем углу символ настройки («звездочка») выбрать пункт «Контроль прав» и перевести выключатель «Включить контроль прав» в положение «Включено». После этого Вы автоматически становитесь администратором устройства с полными правами доступа к нему, все остальные пользователи получают уровень доступа «Просмотр». Вы можете определить персональный уровень доступа для каждого пользователя. Все новые пользователи, которые будут подключаться к прибору уже после того, как Вы активировали на нем функцию контроля прав, будут получать уровень доступа «Просмотр» и не смогут управлять прибором до тех пор, пока Вы, или другой администратор прибора не дадут этому пользователю соответствующие права на управление.

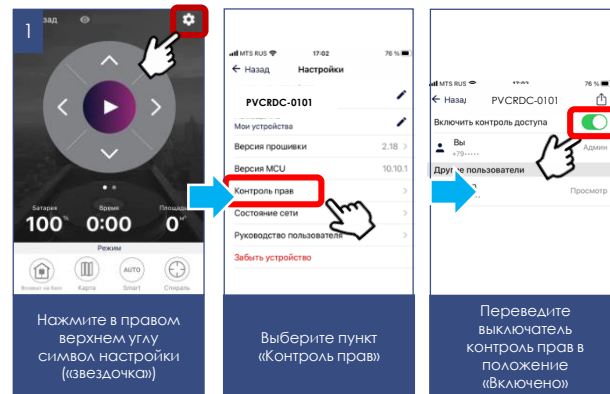

3. Возможность поделиться устройством

Вы можете просто поделиться управлением своего устройства с любым человеком, у кого установлено приложение Polaris IQ Home. Для этого Вам необходимо зайти на страницу устройства в приложении, нажать в правом верхнем углу символ настройки («звездочка») выбрать пункт «Контроль прав» и нажать на символ «Поделиться» в правом верхнем углу. После этого вы увидите на экране QR код данного устройства.

Для того, чтобы принимающей стороне просканировать данный QR код, ей необходимо на главном экране приложения нажать кнопку «Новое устройство» и в появившемся окне нажать на пиктограмму сканера в правом верхнем углу. Затем необходимо направить камеру телефона на предоставленный передающей стороной QR код и следовать подсказкам системы.

QR код можно передавать любым удобным способом: почта, мессенджеры, социальные сети. QR код прибора остается неизменным до момента активации режима Reset на приборе. После Reset старый QR код более не действителен.

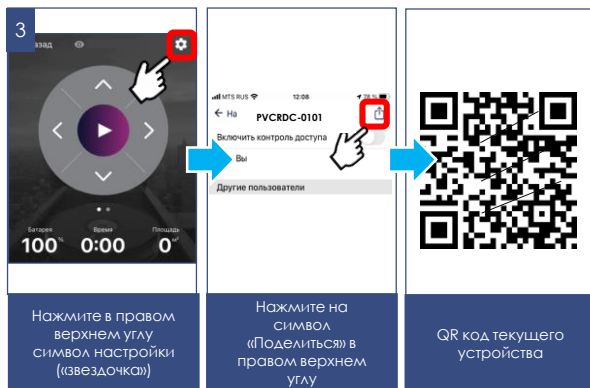

4. Связь со службой поддержки





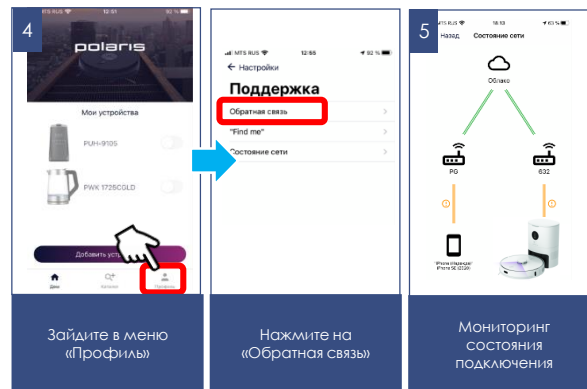

Зайдите в меню «Профиль/Поддержка» и нажмите значок нового сообщения в правом верхнем углу – откроется чат поддержки. Опишите Ваши проблемы, прикрепите скриншоты и видео. Специалисты службы поддержки помогут Вам во всем разобраться.

5. Мониторинг состояния подключения

Нажав в настройках прибора на соответствующую кнопку, можно оценить качество подключения на всех участках сети и запустить универсальный помощник для получения рекомендаций и проведения дополнительных настроек.



УПРАВЛЕНИЕ ПЫЛЕСОСОМ БЕЗ ИСПОЛЬЗОВАНИЯ УДАЛЕННОГО КОНТРОЛЯ

1. Установите пылесос на пол панелью управления вверх.
2. Включите робот удержанием кнопки ВКЛ/ВЫКЛ  на корпусе прибора в течение 3 секунд, дождитесь звукового сообщения о готовности к работе. Индикатор кнопки светится голубым цветом постоянно.
3. Для запуска основной программы однократно без удержания нажмите кнопку ВКЛ/ВЫКЛ  на приборе. Робот начнет уборку помещения.
4. Повторное нажатие кнопки ВКЛ/ВЫКЛ  на приборе остановит уборку и пылесос перейдет в режим «Пауза». Индикатор кнопки мигает голубым цветом.
5. Для возврата на базу нажмите кнопку «Дом»  на приборе. Индикатор кнопки «Дом»  светится оранжевым. После парковки индикатор «Дом»  гаснет.
6. **Для отключения пылесоса нажмите и удерживайте кнопку ВКЛ/ВЫКЛ ** на корпусе прибора в течение 5 секунд до звукового сообщения и гасания индикации кнопки.

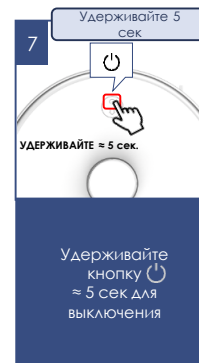
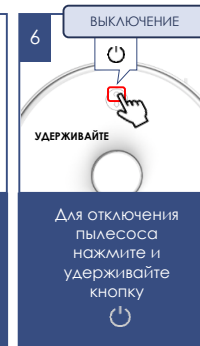
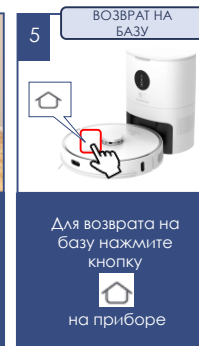
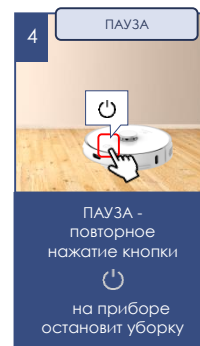
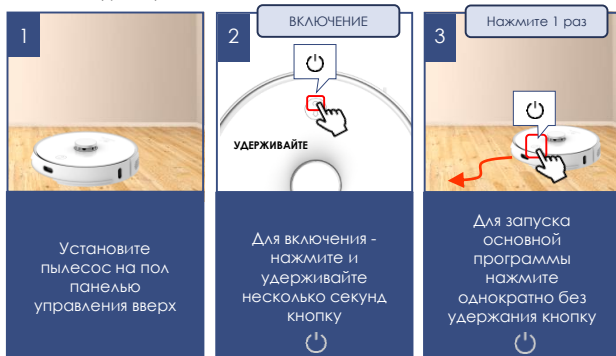

ЧИСТКА И УХОД ЗА ПРИБОРОМ







1. Перед обслуживанием и чисткой убедитесь, что прибор отключен от базы, а база – от сети, питание прибора отключено кнопкой Вкл/Выкл .
2. Не погружайте прибор и базу в воду или другие жидкости.
3. Не используйте бензин, спирт и химические растворители для очистки прибора.
4. Металлические части прибора протирайте чистой сухой тканевой салфеткой.
5. Пластиковые части прибора протирайте влажной отжатой тканевой салфеткой. Капель воды быть не должно.
6. Храните прибор в сухом прохладном месте.

ЗАМЕНА МЕШКА ДЛЯ ПЫЛИ В ПЫЛЕНАКОПИТЕЛЕ

- Во время сброса мусора из пылесоса в мешок пылесборника, на экране пылесборника горит значок «COLLECTING».
- Когда мешок для пыли заполнен, на дисплее пылесборника светится индикатор заполнения мешка «FULL UP».
- Для очистки/замены мешка – отключите базу от сети, откройте крышку пыленакопителя.
- Потяните за специальный выступ-держатель на мешке для пыли, чтобы вытащить мешок.
- Закройте отверстие горловины сдвижным затвором. Выбросьте наполненный мешок в мусорное ведро. Протрите влажной отжатой тканевой салфеткой внутреннюю полость пыленакопителя и крышку. Установите новый мешок на место, вставляя держатель мешка в специальные пазы. Закройте крышку. Подключите базу.
- Установите мешок на место, вставляя держатель мешка в специальные пазы.
- В специальном отсеке внутри пылесборника лежит щетка для чистки.

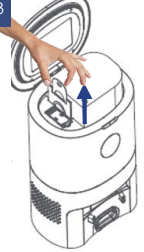
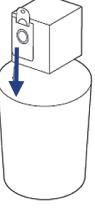

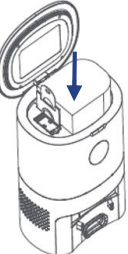
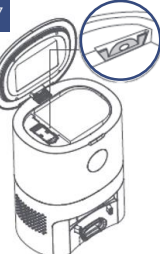
Внимание: Сброс содержимого пылесборника в пыленакопитель не является полной очисткой аппарата. После каждой уборки необходимо проверить состояние вращающихся щеток и очистить их от накопившегося мусора, а также проверить чистоту датчиков (см. описание ниже).

<p>1</p> 	<p>2</p> <p>FULL UP - заполнен</p> 	<p>3</p> 	<p>4</p> 
<p>Отключите зарядную станцию – пылесборник от сети</p>	<p>Надпись «FULL UP»-мешок для пыли заполнен. Необходимо заменить</p>	<p>Потяните за специальный выступ-держатель на мешке для пыли, чтобы вытащить мешок</p>	<p>Выбросьте наполненный мешок в мусорное ведро</p>
<p>5</p> 	<p>6</p> 	<p>7</p> 	<p>8</p> 
<p>При необходимости, протрите сухой тканевой салфеткой внутреннюю полость пыленакопителя</p>	<p>Установите новый мешок на место, вставляя держатель мешка в специальные пазы</p>	<p>Вставьте держатель мешка в специальные пазы</p>	<p>Закройте крышку пыленакопителя. Он готов к дальнейшему использованию.</p>

ОЧИСТКА ПЫЛЕСБОРНИКА 2 в 1

Периодичность очистки – один раз в 10 уборок:

- Нажмите большим пальцем на кнопку пылесборника, придерживая пылесборник указательным пальцем снизу.
- Извлеките контейнер, потянув его на себя.
- Проверьте, нет ли инородных предметов, застрявших в каналах. При необходимости удалите их.
- Откройте крышку контейнера-пылесборника, освободив защелку на крышке.
- Переверните контейнер и вытряхните мусор из контейнера в мусорное ведро.
- Для извлечения HEPA – фильтра (для очистки или замены) снимите с крышки мембранный фильтр, потянув его за выступающие ручки. Извлеките HEPA – фильтр и поролоновый фильтр.
- Очистите HEPA – фильтр легким постукиванием о ровную поверхность запыленной стороной вниз или с помощью специальной щетки. При необходимости промойте HEPA фильтр и поролоновый фильтр грязной стороной вниз под слабой струей воды комнатной температуры, не используя моющие средства
- Промойте пылесборник и резервуар для воды чистой водой.
- Просушите естественным способом фильтры, пылесборник и резервуар для воды перед установкой.
- Применение нагрева не допускается.
- Установите фильтрующие элементы. **Не устанавливайте в прибор влажные фильтры.**
- **Во избежание попадания пыли в мотор, не используйте деформированные либо поврежденные фильтры. Замените их на новые оригинальные.**
- Закройте контейнер и установите его на место.

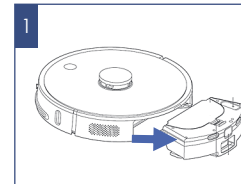

1 Извлеките контейнер, потянув его на себя

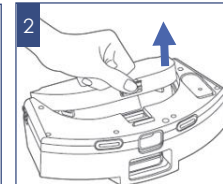

2 Потяните защелку пылесборника, чтобы открыть его крышку

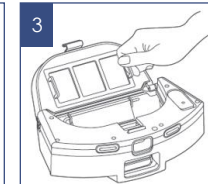

3 Извлеките решетку фильтра

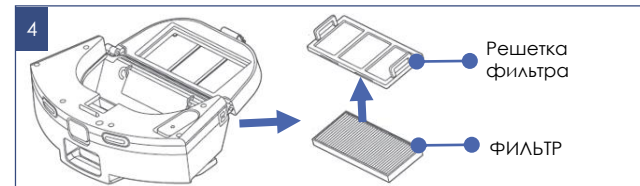

4 Извлеките фильтр

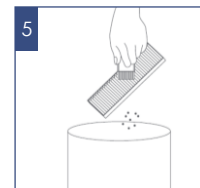

5 Очистите фильтр с помощью щетки

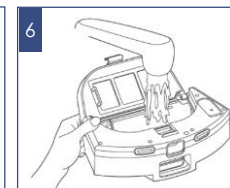

6 Промойте пылесборник и резервуар для воды чистой водой

После влажной уборки – дополнительно:

- Извлеките контейнер, потянув его на себя. Не переворачивайте его.
- Откройте крышку бака и вылейте остаток воды, наклоняя контейнер в сторону крышки бака, переверните контейнер, чтобы полностью вылить воду.
- Снимите держатель с микрофиброй.
- Снимите микрофибру с держателя и промойте микрофибру водой с моющим средством, прополоскайте в чистой воде, просушите естественным способом (без нагрева).
- Храните контейнер, держатель микрофибры и саму микрофибру сухими.



ЧИСТКА ЦЕНТРАЛЬНОЙ ЩЕТКИ

Электрическая щётка предназначена для сбора бытовой пыли с пола и ковровых покрытий при помощи вращающегося щетинного валика. Её конструкция очень чувствительна к засорению длинными волосами, шерстью, нитками и т.п. В случае образования засора, немедленно прекратите использование пылесоса, и примите меры к очистке щетинного валика. **Очистку валика и отсека щетки следует производить после каждой уборки.**

Валик имеет отдельный электропривод, который включается одновременно с мотором пылесоса.

Для очистки валика:

1. Переверните пылесос вверх дном и расположите его задней частью «к себе».
2. При небольшом количестве волос и ниток, намотавшихся на щетинный валик, их можно срезать ножом без снятия щетинного валика. Для этого расположите острый нож между рядами щетинок режущей кромкой наружу от валика, и движением вдоль валика подрежьте намотанные волосы и нитки. После этого обрезки волос легко удаляются наружу из корпуса щётки, для удобства допускается поворачивать щетинный валик вокруг оси его вращения вручную.
3. При сильном засорении щетинного валика, снимите рамку крепления валика электрощетки, для чего слегка нажмите на язычки защелок фиксатора с двух сторон друг к другу и приподнимите ближний край рамки, после чего извлеките рамку.
4. Приподнимите правую сторону щетинного валика, потянув вправо, выведите его из зацепления с приводом и извлеките из гнезда. Когда щетинный валик извлечён из корпуса, его можно легко очистить от намотавшихся волос и ниток с помощью острого ножа или ножниц. Обратите внимание на свободу вращения узла подшипника на правом конце валика. При затрудненном вращении, снимите подшипник и очистите от мусора.

- Установку щетинного валика на место в корпус щётки проводите в обратной последовательности.
- В случае сильного засорения деталей щётки и электропривода, обратитесь в авторизованный сервисный центр для разборки и чистки. **Очистка и (или) замена валика не является гарантийной услугой.**

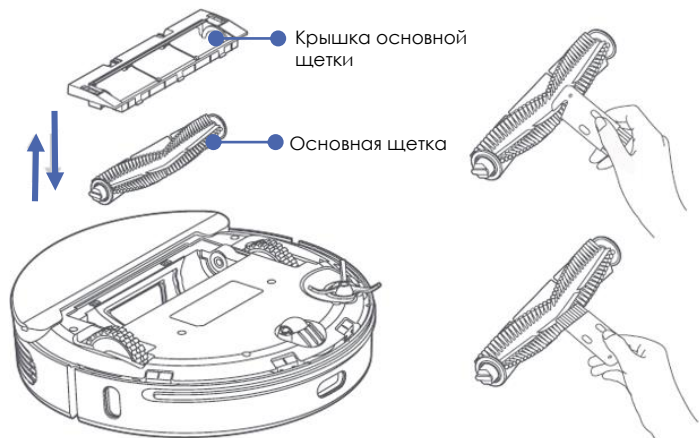

ОЧИСТКА БОКОВОЙ ЩЕТКИ

- Переверните прибор.
- Проверьте, нет ли в щетке каких-либо повреждений и/или инородных тел, намотавшегося мусора.
- При необходимости снимите щетку.
- Протрите щетку тканью, смоченной в теплой воде и хорошо отжатой. Очистку производите после каждой уборки.
- В случае повреждения боковой щетки производите ее замену своевременно.



ОЧИСТКА ДАТЧИКОВ И КОНТАКТОВ

- Проверните прибор.
- Очищайте переднее колесо от накопления мусора. При необходимости снимите узел переднего колеса в сборе с осью для очистки, аккуратно поддев колесо под ось с двух сторон ребром тонкой плоской отвертки (не входит в комплект) и потянув его вверх.
- Очищайте сенсоры антипадения от пыли мягкой тканью, без механического воздействия.
- Очищайте сухой мягкой тканью контактные площадки на дне пылесоса и на базе. Не допускайте попадания жидкостей и окисления контактных площадок.
- Отключайте пылесос длительным удержанием кнопки ВКЛ/ВЫКЛ (нажмите и удерживайте кнопку на корпусе прибора в течение 5 секунд до голосового сообщения и погасания индикации кнопки) при длительной паузе в эксплуатации.
- **Работы, связанные с чисткой внешних узлов пылесоса, не входят в гарантийное обслуживание.**

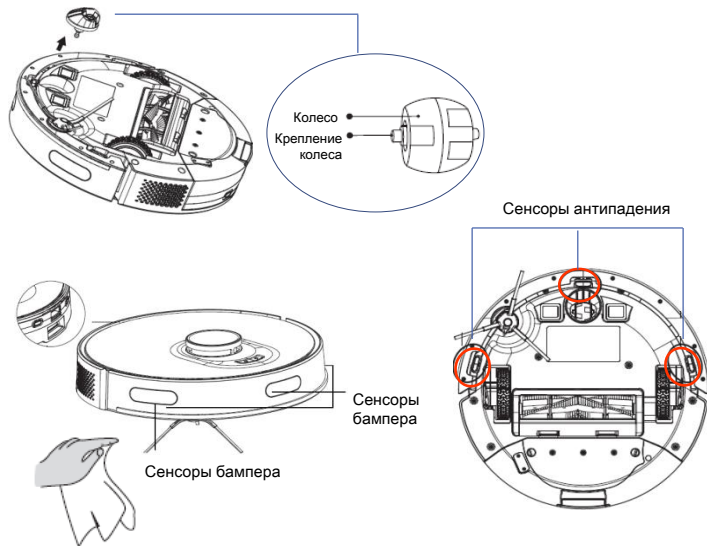

НЕИСПРАВНОСТИ И МЕТОДЫ ИХ УСТРАНЕНИЯ

В таблице перечислены наиболее распространенные проблемы, которые могут возникнуть при использовании прибора.

№	Голосовое сообщение	Возможные причины	Методы устранения
1	<i>Пожалуйста, протрите правый боковой датчик</i>	Боковой датчик загрязнен	Боковой датчик загрязнен, протрите бампер
2	<i>Пожалуйста, проверьте бампер</i>	Бампер зажат	Проверьте наличие свободного хода бампера спереди и с боковых сторон. При отсутствии свободного хода удалите причину заедания (застрявший мусор). При невозможности устранения заедания бампера без разборки прибора, обратитесь в авторизованный сервисный центр Polaris
3	<i>Контейнер для пыли заполнен! Пожалуйста, произведите очистку</i>	Контейнер для пыли заполнен.	Очистите контейнер для пыли и установите его обратно в прибор
4	<i>Я застрял, помогите мне</i>	Имеется препятствие, мешающее движению	Освободите прибор от препятствий
5	<i>Пожалуйста, поставьте меня на пол перед началом уборки</i>	Робот не установлен на пол перед началом уборки	Установите прибор на ровный светлый пол панелью с кнопкой ВКЛ./ВЫКЛ. вверх
6	<i>Пожалуйста, проверьте основное колесо</i>	Колесо застряло или засорено мусором	Проверьте боковые колеса, при необходимости прочистите и перезапустите робот
7	<i>Пожалуйста, проверьте основную щетку</i>	Основная щетка не вращается	Снимите и очистите основную щетку согласно инструкции, перезапустите робот
8	<i>Пожалуйста, проверьте боковую щетку</i>	Боковая щетка не вращается	Прочистите боковую щетку согласно инструкции и перезапустите робот

9	<i>Не могу вернуться на базу подзарядки</i>	Посторонние предметы мешают роботу продолжить движение к базе, контакты зарядки требуют очистки	Убедитесь, что нет препятствий перед базой. Протрите контакты базы и робота.
10	<i>Проблема с вентилятором. Пожалуйста, проверьте.</i>	Вентилятор загрязнен, перегрелся, либо фильтр пылесборника загрязнен	Остановите уборку, проверьте состояние фильтра. При необходимости проведите очистку пылесборника и фильтра согласно инструкции. Остудите и перезапустите прибор. При повторе проблемы обратитесь в авторизованный сервисный центр Polaris для диагностики. Если прибор использовался без должного обслуживания и без фильтра либо производилась уборка строительной пыли, возможен негарантийный ремонт.
11	<i>Ошибка обновления системы</i>	Нет подключения к WIFI	Проверьте WIFI соединение согласно инструкции. Перезапустите прибор. Обновите приложение. При необходимости, обратитесь за консультацией к техподдержке в приложении Polaris IQ Home (Профиль-Помощь-Написать в службу поддержки).
13	<i>Пожалуйста, протрите датчик высоты. Поставьте меня в безопасное место, чтобы начать уборку</i>	Датчики высоты загрязнены либо покрытие пола слишком темное и не отражает сигнал датчиков	Переместите робот на ровный твердый пол со светлым покрытием, прочистите датчик высоты.
14	<i>Пожалуйста, проверьте башню лидара</i>	Башня лидара закрыта посторонним предметом	Переместите робот в светлое пространство, уберите посторонние предметы с крышки пылесоса. Не размещайте на крышке пылесоса предметы и животных.
15	<i>Зона для уборки недоступна</i>	Робот не производит уборку согласно заданной установке	Робот помещен в зону запрета уборки. Переместите робот либо отмените через приложение запрет уборки в данной зоне
16	<i>Пожалуйста, уберите меня из запретной зоны и перезапустите</i>	Робот не производит уборку согласно заданной установке	Переместите робот в другое место, не входящее в заранее указанную зону запрета для уборки либо отмените через приложение запрет уборки в данной зоне

17	<i>Пожалуйста, проверьте лазерный датчик</i>	Лазерный датчик загрязнен	Переместите робот в светлое пространство, прочистите лазерный датчик.
19	<i>Пожалуйста, проверьте систему подачи воды</i>	Вода не поступает	Проверьте наличие воды в баке для воды, прочистите микрофибру, установите микрофибру на держатель и держатель на контейнер 2 в 1.
20	<i>Проблема с батареей</i>	Батарея перегрета или разряжена	Возможно, батарея перегрелась. Дайте батарее остыть. Зарядите батарею. Перезапустите прибор. При невозможности устранения проблемы без разборки прибора, обратитесь в авторизованный сервисный центр Polaris
21	<i>Ошибка позиционирования. Перезапустите меня.</i>	Ошибка в приложении	Перезапустите прибор. При повторе проблемы обновите приложение. Проверьте в приложении возможность обновления программного обеспечения. При наличии обновлений, установите их. При необходимости, обратитесь за консультацией к техподдержке в приложении Polaris IQ Home (Профиль-Помощь-Написать в службу поддержки).
22	<i>Пожалуйста, проверьте передний датчик</i>	Передний датчик загрязнен	Переместите робот в светлое пространство, протрите бампер.
23	<i>Ошибка очистки контейнера для пыли</i>	Контейнер для пыли заполнен или установлен не правильно	Извлеките из пылесоса контейнер для пыли, согласно инструкции произведите очистку контейнера и фильтра, установите фильтр и контейнер на место.
24	<i>Мешок для пыли заполнен. Пожалуйста, замените</i>	Мешок для пыли заполнен	Удалите старый мешок из пыленакопителя, очистите пыленакопитель согласно инструкции и установите новый оригинальный мешок.
25	<i>Пожалуйста, установите мешок для пыли</i>	Мешок для пыли отсутствует либо не является оригинальным/установлен неправильно	Установите в пыленакопитель оригинальный мешок для пыли согласно инструкции

УСТРАНЕНИЕ ВОЗМОЖНЫХ ПРОБЛЕМ ПРИ УБОРКЕ

№	Проблема	Возможные причины	Рекомендуемые действия
1	Робот не включается и не заряжается	Нет контакта с базой. База не подключена к сети.	- Проверьте соединение робота с базой. - Подключите базу к адаптеру.
2	Робот движется рывками на одном месте.	В приводы колес или щеток попал, или намотался посторонний предмет	Робот автоматически пытается освободиться. Если это невозможно – помогите ему.
3	Робот следует на базу для зарядки, не закончив уборку.	При низком уровне заряда робот следует на базу. На разных покрытиях затраты энергии различны.	Зарядите робот. Время автономной работы робота зависит от сложности помещения, количества мусора и режима уборки.
4	Робот не выполнил запланированную уборку.	Отключено питание робота. Робот разряжен. Переполнен пылесборник/пыленакопитель	- Включите робот. - Когда робот находится в режиме ожидания, убедитесь, что он заряжен, чтобы у него было достаточно энергии для работы. - Очистите пылесборник /пыленакопитель



Внимание! Если с помощью описанных устранить проблему своими силами, Авторизованный сервисный центр POLARIS.

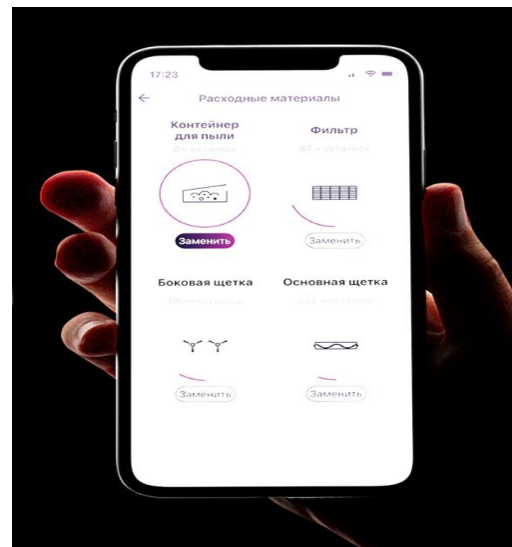

ОБРАЩАЕМ ВАШЕ ВНИМАНИЕ!

Использование воды с повышенным уровнем жесткости может повлечь за собой засорение жиклеров подачи воды в компоненте товара (в контейнере, модуле подачи воды, щетке, базе для мойки и очистки и т.п.) отложениями растворенных в воде солей и примесями. Это не является производственным недостатком товара.

Изготовитель рекомендует использовать умягченную очищенную воду без примесей или регулярно производить очистку отверстий жиклеров. При засорении жиклеров подачи воды отложениями потребитель может:

- Самостоятельно произвести их очистку путем замачивания контейнера на несколько часов в растворе средства для снятия накипи для чайников, утюгов или кофемашин, приготовленном в соответствии с инструкцией к концентрату средства. После этого промыть контейнер чистой водой и, при необходимости прочистить отверстия жиклеров иголь соответствующего диаметра, не расширяя исходного диаметра отверстия механическим воздействием, или продуть отверстия сжатым воздухом;
- Обратиться в АСЦ Polaris или к стороннему квалифицированному специалисту для проведения очистки отверстий жиклеров от отложений или для приобретения нового компонента вместо засоренного.

ОПИСАНИЕ ПРОБЛЕМ И СПОСОБОВ ИХ УСТРАНЕНИЯ В ОТНОШЕНИИ ПОДКЛЮЧЕНИЯ Wi-Fi

ПРОБЛЕМА	ПРИЧИНА	СПОСОБ УСТРАНЕНИЯ
Устройству не удается подключиться к Wi-Fi роутеру	1. В процессе подключения происходит сбой	<ul style="list-style-type: none"> a. Убедитесь в том, что Ваш прибор поддерживается в приложении: на главном меню приложения нажмите кнопку «Добавить устройство» и разверните список «Все устройства»; b. Убедитесь в том, что Ваш роутер работает на частоте 2,4 МГц, режим сети 802.11 b/g/n, в имени сети отсутствуют русские буквы и служебные символы (%;!/? и т.п.). Для настройки роутера обратитесь к инструкции к Вашему роутеру; c. Убедитесь в том, что Ваш роутер не накладывает дополнительных ограничений на входящие подключения (например, подключение только указанных MAC-адресов). Для настройки роутера обратитесь к инструкции к Вашему роутеру. d. Убедитесь в том, что у Вас установлена последняя версия программы; e. При первом подключении, выключите на телефоне VPN и блокировщики рекламы, если установлены. Если у Вас Iphone, зайдите в меню настройки/Bluetooth и переведите триггер в положение «выключено». Причем важно сделать это именно в настройках, а не в вытягиваемой на экране «шторке». После подключения все упомянутые программы и режимы можно будет включить обратно. f. Необходимо дать приложению все запрашиваемые разрешения g. Выгрузите программу из памяти телефона и запустите еще раз: откройте список открытых приложений в телефоне и смахните вверх запущенное окно программы Polaris IQHome, затем заново запустите программу и повторите процесс подключения; h. Активируйте режим диагностики прибора – обратитесь к разделу «Настройка подключения» в Инструкции пользователя; i. Проведите сброс настроек прибора (Reset) - обратитесь к разделу «Настройка подключения» в Инструкции пользователя;
Устройству не удается подключиться к Wi-Fi роутеру	2. Подключение проведено успешно, прибор появился в списке приборов в приложении, но управление им недоступно.	Убедитесь в том, что Ваш телефон произвел обратное переподключение на Wi-Fi сеть. Для этого откройте раздел Wi-Fi настроек телефона и в случае необходимости подключитесь к Вашей сети Wi-Fi вручную.
Устройству не удается подключиться к Wi-Fi роутеру	3. Прибор был успешно подключен, но неожиданно перестал реагировать на команды из приложения	Зайдите на страницу прибора и в правом верхнем углу нажмите звездочку. Далее в разделе «Диагностика соединения» ознакомьтесь с диаграммой диагностики. Нажмите на восклицательный знак рядом с красным участком сети и следуйте инструкциям интерактивного помощника.



Не нашли ответа на Вашу проблему?

Ознакомьтесь с дополнительной информацией или свяжитесь со службой поддержки в профиле пользователя в приложении или по телефону горячей линии

ТРЕБОВАНИЯ ПО УТИЛИЗАЦИИ



Внимание! По окончании срока эксплуатации электроприбора не выбрасывайте его вместе с обычными бытовыми отходами, а передайте в официальный пункт сбора на утилизацию. Таким образом, Вы сможете сохранить окружающую среду.

Отходы, образующиеся при утилизации изделий, подлежат обязательному сбору с последующей утилизацией в установленном порядке и в соответствии с действующими требованиями и нормами отраслевой нормативной документации, в том числе в соответствии с СанПиН 2.1.7.1322-03 («Гигиенические требования к размещению и обезвреживанию отходов производства и потребления.»)

ТЕХНИЧЕСКИЕ ХАРАКТЕРИСТИКИ

PVCRD CDC 0101 WIFI IQ Home Panorama Extra – робот-пылесос бытовой электрический торговой марки POLARIS

Диаметр прибора : 340 мм

Высота прибора: 100 мм

Объем пылесборочного контейнера: 300 мл

Мощность прибора: 50 Вт

Источник питания: аккумуляторная батарея Li-on 6400 мАч 14,4 В

Время зарядки АКБ: до 3,5 часов

Время работы от АКБ: до 250 минут

Зарядная база:

Входное напряжение: 220 -240 В, 1А

Частота: 50/60 Гц

Мощность при всасывании пыли: 950 Вт

Выходное напряжение: 24 В

Максимальный ток нагрузки: 1200 мА

Класс защиты – 2

Примечание: вследствие постоянного процесса внесения изменений и улучшений, между инструкцией и изделием могут наблюдаться некоторые различия. Производитель надеется, что пользователь обратит на это внимание.

ХРАНЕНИЕ

1. Убедитесь в том, что прибор отключен от сети.
2. Произведите чистку прибора.
3. Протрите прибор насухо и следите за тем, чтобы прибор хранился в сухом, прохладном месте.
4. При длительном хранении без использования, регулярно проверяйте состояние аккумуляторной батареи, и производите её зарядку в случае необходимости. Если прибор долго не используется, рекомендуется производить зарядку АКБ каждые 3 месяца, предварительно полностью разрядив, для чего необходимо запустить прибор в работу на максимально возможное время.
5. Электроприборы хранятся в закрытом сухом и чистом помещении при температуре окружающего воздуха не ниже плюс 5°С и не выше плюс 40°С с относительной влажностью не выше 70% и отсутствии в окружающей среде пыли, кислотных и других паров, отрицательно влияющих на материалы электроприборов.

ТРАНСПОРТИРОВКА

Электроприборы транспортируют всеми видами транспорта в соответствии с правилами перевозки грузов, действующими на транспорте конкретного вида. При перевозке прибора используйте оригинальную заводскую упаковку.

Транспортирование приборов должно исключать возможность непосредственного воздействия на них атмосферных осадков и агрессивных сред.

Внимание! После окончания срока службы не выбрасывайте прибор вместе с бытовыми отходами. Передайте его в специализированный пункт для дальнейшей утилизации. Этим Вы сможете защитить окружающую среду

РЕАЛИЗАЦИЯ

Правила реализации не установлены.

ИНФОРМАЦИЯ О СЕРТИФИКАЦИИ

Продукция прошла процедуру подтверждения соответствия требованиям ТР ТС 004/2011 «О безопасности низковольтного оборудования», а также ТР ТС 020/2011 «Электромагнитная совместимость технических средств» и маркируется единым знаком обращения продукции на рынке государств-членов Таможенного Союза. Информацию о номере сертификата/декларации соответствия и срока его действия Вы можете получить в месте приобретения изделия POLARIS или у Уполномоченного представителя изготовителя



Срок службы изделия: 3 года

Гарантийный срок: 24 месяца со дня покупки

В состав изделия входят комплектующие, подверженные естественному износу и/или имеющие ограниченный срок службы и подлежащие плановой безвозмездной замене по мере выработки их ресурса. На эти комплектующие Изготовитель устанавливает ограниченную гарантию. В данном товаре таковыми являются:

- Аккумуляторная батарея – срок гарантии 6 месяцев

Дата производства: указана на шильдике прибора

Изготовитель:

НИНБО ХЭНСФОРТ ОВЕРСИЗ ЭЙША ЛИМИТЕД

Адрес: № 158 Доншан Лю, Хушан Чжиджао, Цыси, Провинция Чжэцзян, КНР

Manufacturer: NINGBO HANSFORT OVERSEAS ASIA LIMITED

No. 158 Dongshan Lu, Hushan Jiedao, Cixi City, Zhejiang Province, PRC

Импортер и Уполномоченный представитель изготовителя в РФ и государствах-членах Таможенного Союза: ООО "ЭйджиАй Электроникс", Россия, 115419, г. Москва, улица Орджоникидзе, д. 11, строение 3, этаж 4 помещение I комната 13, Тел. +7 (495) 419-11-78
Телефон единой справочной службы 8-800-700-11-78

На заводе: 2-3 этаж, строение В, Промышленный парк Хитера, 4-я Баолунг роад, Лунганг, Шеньчжэнь, АЙЛАЙФ ИННОВЕЙШН ЛИМИТЕД (2/F-3/F, Bid В, Hitera Industrial Park, 4th Baolong Road, Longgang, ShenZhen, ILIFE INNOVATION LIMITED), Китай.

ГАРАНТИЙНЫЕ ОБЯЗАТЕЛЬСТВА

Изделие: Робот-пылесос бытовой электрический

Модель: PVCRCDC 0101 WIFI IQ Home Panorama Extra

Настоящая гарантия действует в течение 24 месяца с подтвержденной даты приобретения изделия и подразумевает гарантийное обслуживание изделия в соответствии с Законом РФ «О защите прав потребителей».

1. Гарантийные обязательства изготовителя распространяются на все модели, выпускаемые под торговой маркой «POLARIS» и приобретенные у уполномоченных изготовителем продавцов, в странах, где предоставляется гарантийное обслуживание (независимо от места покупки).
2. Изделие должно использоваться в строгом соответствии с руководством по эксплуатации и соблюдением правил и требований по безопасности.
3. Настоящая гарантия не распространяется на недостатки, возникшие после передачи товара потребителю вследствие:

- Химического, механического или иного воздействия, попадания посторонних предметов, жидкостей, насекомых и продуктов их жизнедеятельности внутрь изделия;
 - Неправильной эксплуатации, заключающейся в использовании изделия не по его прямому назначению, а также установки и эксплуатации изделия с нарушением требований Руководства по эксплуатации и правил техники безопасности;
 - Использования изделия в целях, для которых оно не предназначено;
 - Нормальной эксплуатации, а также естественного износа, не влияющие на функциональные свойства: механические повреждения внешней или внутренней поверхности (вмятины, царапины, потертости), естественные изменения цвета металла, в т.ч. появление рудужных и темных пятен, а также - коррозии на металле в местах повреждения покрытия и непокрытых участках металла;
 - Износа деталей отделки, насадок и аксессуаров, ламп, батарей, защитных экранов, накопителей мусора, уплотнительных элементов, ремней, щеток и иных деталей с ограниченным сроком использования и деталей, подверженных естественному износу в процессе эксплуатации;
 - Ремонта изделия, произведенного лицами или организациями, не являющимися Авторизованными сервисными центрами*;
 - Повреждений изделия при транспортировке, некорректного его использования, а также в связи с непредусмотренными конструкцией изделия модификациями или самостоятельным ремонтом.
4. Изготовитель не несет гарантийные обязательства, если на изделии отсутствует паспортная идентификационная табличка, либо данные в ней стертые или исправлены.
 5. Настоящая гарантия действительна только для изделий, используемых для личных бытовых нужд, и не распространяется на изделия, которые используются для коммерческих, промышленных или профессиональных целей.

Внимание!! Изготовитель не несет ответственности за возможный вред, прямо или косвенно причиненный изделием POLARIS людям, домашним животным, окружающей среде, или ущерб имуществу в случае, если это произошло в результате несоблюдения правил или условий эксплуатации и установки изделия, умышленных или неосторожных действий потребителя или третьих лиц.

По всем вопросам, связанным с техническим обслуживанием, проверкой качества, гарантийным и постгарантийным ремонтом изделий POLARIS обращайтесь в ближайший Авторизованный сервисный центр POLARIS или к продавцу – уполномоченному дилеру POLARIS

Гарантийный ремонт изделий POLARIS осуществляют только Авторизованные сервисные центры POLARIS.

*Адреса Авторизованных сервисных центров на сайте Компании: www.polaris.ru

Для подтверждения даты приобретения изделия при гарантийном ремонте или предъявления иных предусмотренных законом требований просим Вас сохранять документы о покупке.

Таковыми документами могут являться заполненный гарантийный талон POLARIS, кассовый чек или квитанция Продавца, иные документы, подтверждающие дату и место покупки.

При не предоставлении документа, подтверждающего дату приобретения изделия, срок гарантии исчисляется с даты изготовления изделия.

Дата изготовления указана на паспортной идентификационной табличке, находящейся на задней стенке изделия



МАЗМҰНЫ

Жалпы ақпарат	35
Аспаптың қауіпсіздігі бойынша жалпы нұсқаулар	35
Осы аспап қауіпсіздігі бойынша арнайы нұсқаулар	37
Пайдалану аясы	38
Жиынтықтама	38
Аспап сипаттамасы	39
Аспапты ашу және пайдалануға дайындау	40
Аспаптың аккумуляторлық батареясы (АКБ) – зарядтау/ауыстыру	40
Шаңсорғыш индикаторларының белгіленуі	41
Тазалауға арналған кеңістікті дайындау	41
Пайдалану	41
Қашықтықтан бақылау функциясын баптау және пайдалану	43
Шаңсорғышты қашықтықтан бақылауды пайдаланбай басқару	55
Тазалау және күтім	56
Ақаулықтар және оларды жою әдістері	60
Көдеге жарату бойынша талаптар	64
Сақтау/Тасымалдау/Өткізу	64
Техникалық сипаттамалары	64
Сертификаттау туралы ақпарат	65
Кепілдікті міндеттемелер	65

Құрметті сатып алушы!

Сізге **POLARIS** сауда маркасының өнімін таңдағаныңыз үшін алғысымызды білдіреліз. Біздің өнімдеріміз сапа, функционалдылық пен дизайнның жоғары талаптарына сәйкес әзірленген. Сіз біздің фирмамыздың жаңа өнімін сатып алғаныңызға риза болатыңызға сенімдіміз.

Аспапты пайдалануды бастар алдында Сіздің қауіпсіздігіңізге қатысты маңызды ақпараты бар осы нұсқаулықты, сондай-ақ құралды дұрыс пайдалану және оны күту жөніндегі ұсыныстарды мұқият және толықтай оқып шығыңыз.

Нұсқаулықты кепілдік талонымен, кассалық чекпен, мүмкіндігінше, картон қораппен және орауыш материалмен бірге сақтап қойыңыз.

ЖАЛПЫ АҚПАРАТ

Пайдалану жөніндегі осы нұсқаулық тұрмыстық шаңсорғыштың **PVCRDC 0101 WIFI IQ Home Panorama Extra POLARIS** (бұдан әрі мәтін бойынша – шаңсорғыш, аспап) техникалық деректерімен, құрылысымен, пайдалану және сақтау ережелерімен танысуға арналған.

ҚАУІПСІЗДІК БОЙЫНША ЖАЛПЫ НҰСҚАУЛАР

- Аспаптың пайдаланылуы («Тұтынушылардың электр қондырғыларының техникалық пайдалану ережелеріне») сәйкес жүргізілуі керек.
- Аспап тек қана тұрмыста пайдалануға арналған.
- Пайдаланар алдында осы Нұсқаулықты мұқият оқыңыз және оны сақтап қойыңыз.
- Аспап тек мақсаты бойынша пайдаланылуы тиіс.
- Бұл құрал денелік, жүйке немесе психикалық ауытқулары немесе тәжірибе мен білімнің жеткіліксіздігі бар адамдардың (балаларды қоса алғанда) пайдалануына арналмаған, мұндай адамдарға қадағалау жүзеге асырылатын немесе олардың қауіпсіздігіне жауап беретін адамның осы құралды пайдалануына қатысты оларға нұсқау беретін жағдайларды қоспағанда. Балаларды құралмен ойнауға жол бермеу мақсатында қадағалауды жүзеге асыру қажет.

Назар аударыңыз! Аспапты және базаны ванналар, шұңғышшалар немесе сумен толтырылған басқа ыдыстар маңында пайдаланбаңыз. Ылғалдылығы жоғары бөлмелерде және дымқыл едендерде аспапты пайдаланбаңыз және базаны орнатпаңыз.



- Ешбір жағдайда аспапты және базаны суға немесе басқа да сұйықтықтарға батырмаңыз.

- Аспапты іске қосар алдында әр кезде оны қарап байқап шығыңыз. Аспаптың және аксессуарлардың көзге көрінетін зақымданулары болса, проблеманы жойғанша оны пайдаланбаңыз.
- Аккумуляторды (АКБ) зарядтау үшін осы модельдің шаңсорғыш жиынтығына кіретін зарядтау базасы ғана пайдаланыңыз. Бұл базаны басқа мақсаттарда пайдаланбаңыз.
- Зарядтау базасының немесе қуат баусымының зақымдануы болғанда базаны еш жағдайда розеткаға қоспаңыз. Зарядтау базасын ауыстыру (жөндеу) қажет болса, авторизацияланған сервистік орталыққа жүгініңіз. Зарядтау базасын бөлшектемеңіз!
- Аккумуляторды зарядтауды қамтамасыз ету үшін базаны розетканың жаңына жиналатын бөлменің қабырғасына қойыңыз, содан кейін – розеткаға базаның қуат сымның ашасын салыңыз. Егер аспап күнделікті, сонымен біатар қашықтан немесе жоспарланған тазалау кестесі бойынша пайдаланылмаса, базаны желіге қосулы күйде қараусыз қалдырмаңыз. Батареяның тез таусылуын болдырмау үшін, шаңсорғыш базада болмаған кезде немесе сақтау кезінде аспаптың корпусындағы ҚОСУ/ӨШІРУ батырмасын дыбыстық хабарламаға дейін және батырманың индикациясы сөнгенге дейін 5 секунд басып тұру арқылы өшіріңіз.



Назар аударыңыз! Зарядтау базасының түйсулерін өзара металл заттармен тұйықтауға қатаң тыйым салынады!

- Аспап тек қана зарядтау базасы арқылы зарядталады. Аккумуляторды зарядтау және шаң жинағыш контейнердің ішіндегісін шаң жинағышқа тастау тазалау жүргізгеннен кейін немесе шаңсорғышты базаға мәжбүрлеп бағыттаған кезде автоматты түрде базада жүргізіледі.



1
Аспапты сыртқы төтенше әсерлерге ұшыратпаңыз



2
Аспапты кез келген соққылардан сақтаңыз



3
Шаңсорғышты тазарту үшін химиялық еріткіштерді пайдаланбаңыз



4
Аспапты шұңғылшаға қоймаңыз! Аспаптың корпусы құрғақ болуы тиіс!



Назар аударыңыз! Шаң жинағыштың ішіндегісін шаң жинағышқа тастау аппаратты толық тазалау болып табылмайды.

- Әр тазалаудан кейін айналмалы шеткалардың күйін тексеріп, оларды жиналған қоқыстардан тазартып, сонымен қатар тетіктердің тазалығын тексеру қажет ("тазалау және күтім" бөлімін қараңыз).
- Қуат көзі сымның ашасын тек айнымалы ток көзіне (~) қосыңыз. Қосар алдында база желіде қолданылатын көрнеуге арналған екеніне көз жеткізіңіз.
- Кез келген қате қосу Сізді кепілдікті қызмет көрсету құқығынан айырады.
- Бейстандартты қуат көздерін немесе іске қосу құрылғыларын пайдаланбаңыз.
- Аспапты немесе базаны үй-жайдан тыс пайдаланбаңыз. Аспапты және базаны ыстықтан, тікелей күн сәулелерінен, өткір бұрыштарға соғылудан, ылғалдылықтан сақтаңыз (еш жағдайда аспапты және базаны суға батырмаңыз).
- Қуат баусымының айырын желіге ылғал қолмен қоспаңыз (оған ылғал қол тигізбеңіз).
- Шаңсорғыш күнделікті және қашықтықтан пайдаланылғанда немесе тазалаудың берілген кестесі болған кезде база қосылған болуы керек, шаңсорғыш тазалаулар арасында, батареяның жылдам разрядталуына жол бермеу үшін, базада орналасуы керек.
- Аспапты және зарядтау базасын қараусыз қалдырмаңыз. Аспапты және зарядтау базасын балалардың қолы жетпейтін жерде сақтаңыз.
- Зарядтау базасын қуат баусымынан ұстап тасымалдауға болмайды. Сондай-ақ, базаны, оның қуат баусымынан ұстап, желіден ажыратуға тыйым салынады. Базаны желіден ажыртқанда ток өткізгіш істіктерге қол тигізбей, қуат көзі шнұрының вилкасының корпусынан ұстаңыз.
- Аспапқа және жиынтыққа кіретін аксессуарларға өз бетінше жөндеу жүргізбеңіз. Біліксіз жөндеу пайдаланушы үшін тікелей қауіп төндіреді. Жөндеу, тексеру және реттеу тек қызмет көрсету орталығының білікті мамандарымен жүргізілуі тиіс.
- Аспапты жөндеу үшін тек түпнұсқа қосалқы бөлшектер пайдаланылуы мүмкін.



Кез келген сипатты ақаулықтар пайда болғанда POLARIS авторизацияланған сервистік орталыққа немесе Polaris ресми сатушысына жүгініңіз.

ОСЫ АСПАП ҚАУІПСІЗДІГІ БОЙЫНША АРНАЙЫ НҰСҚАУЛАР

- Шаңсорғыш жұмыс істеген кезде жинастырылатын бөлме еденіне жұмыс істеп тұрған жылыту құралдарын және басқа да жылу көздерін орналастырмаңыз.
- Шаңсорғышты шаң жинағыш контейнерсіз және шаң жинағыш базасыз, сондай-ақ осы нұсқаулыққа сәйкес тиісті түрде орнатылған және қызмет көрсетілген контейнерде және түпнұсқа филтրлердің базасында қарастырылған және HEPA сүзгісіз пайдалануға тыйым салынады. Қолданар алдында шаң жинайтын қаптың, шаң жинағыштың және сүзгілердің дұрыс орнатылғанына көз жеткізіңіз.
- Шаң жинағыш базаны қоқыс шелегі ретінде немесе осы Нұсқаулықта сипатталмаған басқа мақсаттарда пайдалануға тыйым салынады.
- Шаңсорғышты тазалау үшін химиялық еріткіштерді пайдаланбаңыз.
- Шаңсорғышпен келесі заттар мен материалдарды жинамаңыз:
 - жанғыш заттар: күл, шоқтар, тұқылдар және т.б.;
 - өткір заттар: сынған шыны, инелер, көңселік жапсырма шегелер, қыстырғыштар және басқ.;
 - принтерлерде немесе көшіру машиналарында қолданылатын бояғыш, өйткені ол электр өткізгіш қоспа болып табылады және сүзгіден толығымен шығарылмайды;
 - улы, жарылыс қауіпті және күйдіргіш заттарды;
 - асбест немесе асбест шаңды;
 - құрылыстық гипс-цементті-әк тозаңды;
 - ылғалды шаңды және ласты;
 - ірі табақты фрагменттерді;
 - су және құрамында суы бар сұйықтықтарды.
- Тек қана өндіруші ұсынған аксессуарлар мен қосалқы бөлшектерді пайдаланыңыз.
- Шаңсорғыштың ауа кіргізетін және шығаратын тесіктерді жаппаңыз.
- Жұмыс істеп тұрған шаңсорғышты корпусың шетіне және бүйір бөліктеріне орнатуға тыйым салынады. Жұмыс істеп тұрған кезде шаңсорғыш ылғи көлденең жайғасымда, батырмасы  “ Δ ” жоғары қаратылған болуы керек. Шаңсорғыштың баспадақ басқышы шетіндегі және еден биіктігінің айырмасындағы тұрақтылығын қадағалаңыз. Баспадақ басқыштарының ені, айналмалы бүйірлік шетқаларды қоса алғанда, аспаптың габариттерінен аспауы тиіс, әйтпесе аспапты баспадақта пайдалануға болмайды. Аспапты баспадақта пайдаланар алдында оның құлаусыз баспадақтың шетіне тоқтау қабілетін көзбен шоялып тексеріңіз.
- Бұл аспап қатты еден жабындарына және түгі қысқа (5 мм дейін) кілемдерге жарамды. Аспап тегіс емес еденде және жоғары түкті түгі биік кілемдерде, сондай-ақ еденде жатқан сымдар түріндегі кедегілер болған кезде пайдалануға болмайды.
- Кілемдерде тазалағанда бүйірлік шетка сынып қалмауы үшін оны шешіп алу ұсынылады. Егер кілемнің шетінде шашақ болса – жинастыру кезінде оны кілем астына жинап қойыңыз. Жинастыру орындарындағы дастархандар, жапқыштар мен пердеулер еденге тимеуі тиіс.
- Аспап тек түпнұсқа АКБ және жиынтықта жеткізілетін зарядтау құрылғысымен жұмыс істеуге арналған. Қуат беру және зарядтауға арналған бөгде құрылғыларды пайдалану аспаптың зақымдануын тудыруы мүмкін.
- Аспапты қолданар алдында еденнен барлық сынғыш және қирағыш заттарды, сондай-ақ сымдар мен ойыншықтарды жинап алыңыз.
- Аспаптарға отырмаңыз және оған заттар мен жануарларды қоймаңыз. Бааларға роботқа отыруға және оны ойыншық ретінде пайдалануға рұқсат бермеңіз.
- Егер аспап ұзақ уақыт бойы пайдаланылмайтын болса, сондай-ақ құралды тазалау және қызмет көрсетер алдында қуат көзін ажыратыңыз.
- Әрбір қолданғаннан кейін аспап пен шаң жинағыш контейнерді тазалап отырыңыз.
- Шаңсорғышты су ағынының астына жумаңыз, оны дымқыл шүберекпен сүртпеңіз және дымқыл еденде пайдаланбаңыз. Шаңсорғышпен ылғалды шаң мен ласты жинауға тыйым салынады.
- Бүйімды кәдеге жаратар алдында аккумуляторды алып шығыңыз.
- Батареялардың кәдеге жаратылуын жергілікті заңдар мен ережелерге сәйкес жүргізу қажет.
- Өнім қатты зақымдалған болса да, оны өртеуге тыйым салынады, ал аккумулятор жарылысқа әкелуі мүмкін.

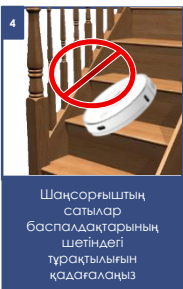
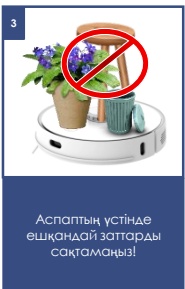

ПАЙДАЛАНУ АЯСЫ

- Аспап осы Нұсқаулыққа сәйкес тек қана тұрмыстық пайдалануға арналған. Шаңсорғыш шаң мен ұсақ қоқыстарды сору және содан кейін дымқыл тазалау арқылы немесе аралас тазалау режимінде (бір мезгілде құрғақ және дымқыл тазалау) қатты тегіс беті бар тұрмыстық ғимараттардың еденін құрғақ тазалау үшін арналған. Аралас тазалау режимін таңдау Polaris IQ Home қосымшасында іске асырылады. Аспап өнеркәсіптік және коммерциялық пайдалануға арналмаған.
- Сонымен қатар аспап үй-жайлардан тыс және ауа температурасы +15°C-ден төмен және ылғалдылығы жоғары жылытылмайтын үй-жайларда пайдалануға арналмаған.
- Өндіруші қате пайдалану немесе осы Пайдалану нұсқаулығында көзделмеген пайдалану нәтижесінде туындаған залал үшін жауапты болмайды.

ЖИЫНТЫҚТАМА

Жинақтағы робот шаңсорғыш	1 дана.
Шаң жинағыш контейнер 1-де 2 құрғақ және ылғал тазалау HEPA-сүзгімен (орнатылған)	1 дана.
Ылғалды жинастыруға арналған микрофибра	2 дана.
Ылғал тазалауға арналған микрофибраны бөкіруге арналған контейнердің қандырмасы	1 дана.
АКБ (аккумуляторлық батарея - орнатылған)	1 дана.
Шаң жинағышы бар зарядтауға арналған база	1 дана.
Шаң жинағышқа арналған шаң жинағыш қап (1 шаң жинағышқа орнатылған)	2 дана.
Бүйірлік қосалқы щетка (орнатылмаған)	1 дана.
Қосалқы HEPA-сүзгі	1 дана.
Тазалауға арналған щетка	1 дана.
Пайдалану бойынша нұсқаулық	1 дана.
Кепілдік талоны	1 дана.
Қаптама (полиэтиленді пакет + қорапша)	1 дана.

АСПАП СИПАТТАМАСЫ

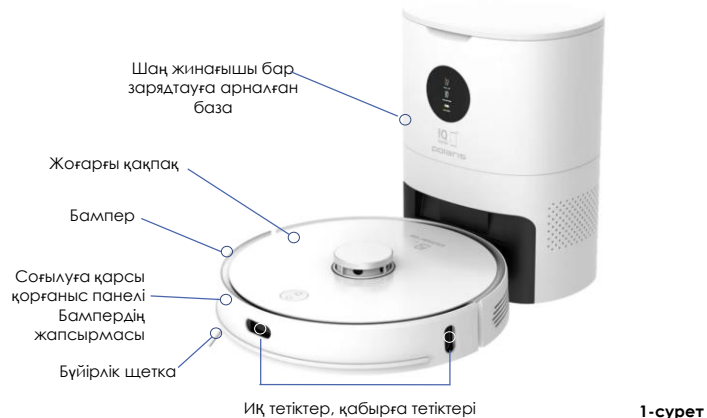
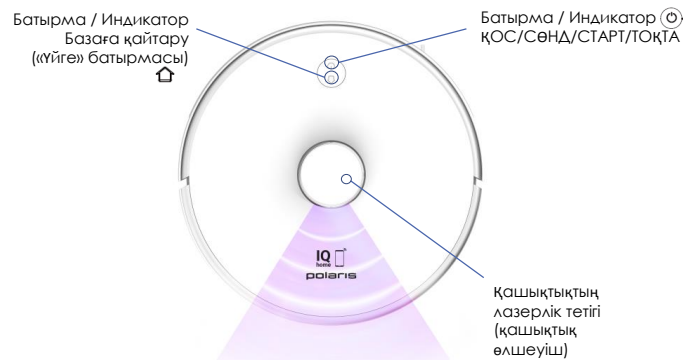

Ескертпе. Суреттер мен иллюстрациялар таныстыру мақсатында келтірілген және бұйымның нақты сыртқы көрінісінен ерекшеленуі мүмкін. Бұйымның құрастырылым және техникалық сипаттамалары алдын ала ескертусіз өзгертілуі мүмкін.

Шаң жинағыш контейнер 1-де 2

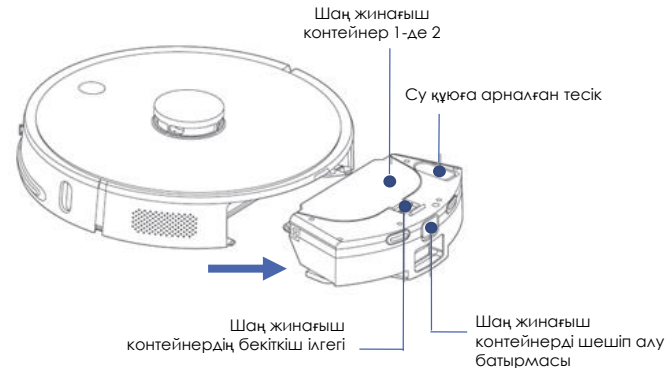
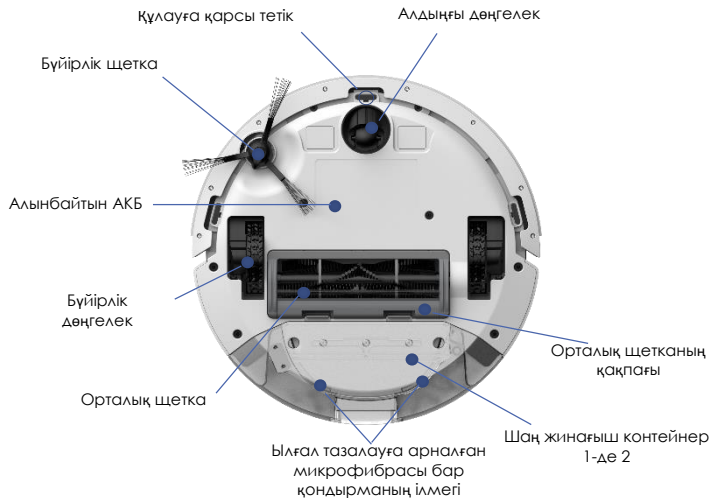

2-сурет

ЗАРЯДТАУ БАЗАСЫ

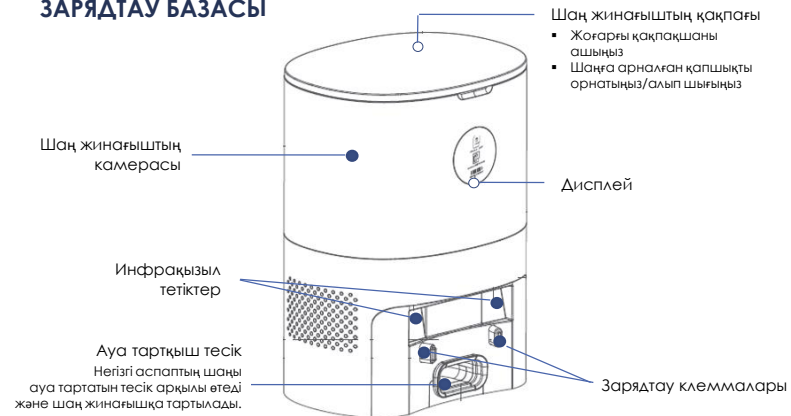

3-сурет

АСПАПТЫ АШУ ЖӘНЕ ПАЙДАЛАНУҒА ДАЙЫНДАУ

- Қорапты ашып, құралды абайлап шығарып алыңыз, оны бүкіл орауыш материалдардан босатыңыз.
- Бамперден қорғаныстық тасымалдау пластиналарын шешіп алыңыз
- Аспап корпусынан барлық жарнамалық жапсырмаларды шешіп алыңыз.
- Жеткізілім жиынтығын тексеріңіз («Жиынтықтылау» бөлімін қараңыз).
- Барлық аксессуарлар мен зарядтау құрылғысын алып шығарыңыз.
- Барлық құрамдас бөліктер зақымдалмағанына көз жеткізіңіз.

БҮЙІРЛІК ЩЕТКАНЫ ОРНАТУ

- Бүйірлік щетка шаңсорғыш роботқа орнатылған.
- Бүйірлік щетканы шешіп алу немесе ауыстыру үшін шаңсорғыштың төменгі панелін жоғары қаратып жайғастырыңыз.
- Айқара тәрізді оймакілетегі бар бұрауышты (жиынтыққа кірмейді) пайдалана отырып, щеткалар біліктен бүйірлік щетканы бекітетін бұранданы бұрап шығарыңыз.
- Ескі щетканы жоғары тартып, шешіңіз. Жаңа щетканы білігі бар орналастыру тесігіне үйлестіріп кігізіңіз және жеңіл күш салу арқылы бұранданы бұраңыз.



Алғашқы қолданар алдында аккумуляторды толығымен зарядтау керек. «АКБ ЗАРЯДТАУ» бөлімін қараңыз.

АКБ ЗАРЯДТАУ

40

АКБ зарядтау қажеттілігі және зарядтау базасының орналасқан жері аспаппен автоматты түрде анықталады.

- Шаң жинағышы бар зарядтау базасын жиналатын бөлменің қабырғасына розеткаға жақындастыра орналастырыңыз, адаптер айырын розеткаға тығыңыз. Шаң жинағыштың дисплейі жанады. Шамамен 30 секундтан кейін индикатордың жарықтығы төмендейді, 1 минуттан кейін ол сөнеді.
- Екі бүйір жақтан 0,5 метр қашықтықта және зарядтау базасынан алдыңғы жағынан 1,2 метр қашықтықта кедергілер болмауы тиіс. Сондай-ақ базаның орналасу аймағында еденнен 15 см дейінгі шектерде айналар мен биіктігі бойынша қатты шағылдырушы беттер болмауы тиіс. Егер мұндай беттер бар болса – оларды жауып қойыңыз.
- Егер тура күн сәулесінің түсуі ықтимал болса, базаны терезеге қарсы қоймаңыз.
- Шаңсорғышты қосып, түймені басу арқылы оны негізге бағыттаңыз. 🏠
- Зарядтау кезінде шаң жинағыш дисплейінің төменгі жағындағы батарея шамы жыпылықтайды. Толық заряд кезінде батарея белгішесінің екі бөлігі де жасыл болып жанады. 50% немесе одан аз болса, батарея белгішесінің тек 1 бөлігі жасыл болып жанады.
- Егер құрылғы ұзақ пайдаланылмайтын болса, зарядтау базасын қосулы күйде қалдырмаңыз.



Назар аударыңыз! Зарядтау базасының түйісулерін өзара металл заттармен тұйықтауға қатаң тыйым салынады!

Ұзақ уақыт сақтар алдында АКБ жартылай разрядтаңыз. Аспапты және АКБ-ны теріс температура жағдайларында сақтамаңыз.



Назар аударыңыз! АКБ-ны тек қана PolarIS Авторизацияланған сервистік орталығында ауыстыруға болады.

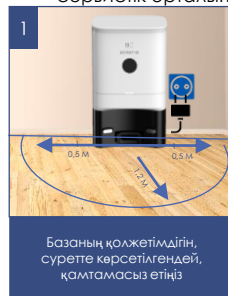

Базаның қолжетімділігін, суретте көрсетілгендей, қамтамасыз етіңіз

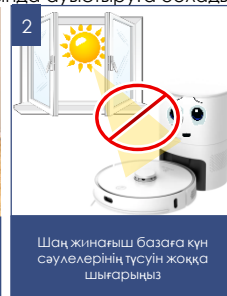

Шаң жинағыш базаға күн сәулелерінің түсуін жоққа шығарыңыз

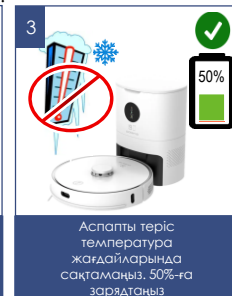

Аспапты теріс температура жағдайларында сақтамаңыз. 50%-ға зарядтаңыз

ИНДИКАТОРЛАРДЫҢ БЕЛГІЛЕНУІ

АСПАПТЫҢ КҮЙІ	БАТЫРМА ИНДИКАТОРЫНЫҢ ТҮСІ 	
Зарядталады		Көгілдір (жыпылықтап тұр/үнемі жапып тұрады)
Зарядталған/Тазалау режимінде		Көгілдір (үнемі жарқырайды)
Тыныштық режимінде		Көгілдір (жыпылықтап тұр)
Өшірулі		Жанбайды
Дисплейде қатені көрсетеді		Қызыл (жыпылықтайды)

ТАЗАЛАУҒА АРНАЛҒАН КЕҢІСТІКТІ ДАЙЫНДАУ

Үй ортасының күрделілігіне байланысты робот кейбір қолжетімсіз аймақты тастап кетуі мүмкін. Ең жақсы нәтижеге жету үшін роботты күнделікті пайдалану ұсынылады.

Тазалау аймағында бөгет келтіретін кедергілерді жылжытыңыз, еденнен ойыншықтар мен сымдарды жинап алыңыз.

Шаңсорғышты тек қана қатты тегіс жабында және түгі қысқа кілемдерде пайдаланыңыз. Кілемдерде ылғал тазалауды қолданбаңыз.

Тазалау кезінде жолда немесе есік ойығында тұрмаңыз, әйтпесе робот бұл аймақтарды жинастырмайды.

Егер робот алаңша/қабат жиегінде, баспалдақ арасындағы алаңшаны тазалап жатса немесе жиһаз арасында қашықтық азғантай болса, кедергі орнатыңыз.



НАЗАР АУДАРЫҢЫЗ!

Шаңсорғыш робот қара түсті едендік жабынға кірмеуі және жиназдың қара түсті элементтерін анықтамауы мүмкін, өйткені бағдарлану инфрақызыл диапазонның шағылысқан жарығының көмегімен орындалады. Жарық қара түсті беттерден нашар шағылысады. **Айналық беттер, жарық сәуле мен тура күн сәулелері жайғастыру дәлдігіне әсер етуі мүмкін.**

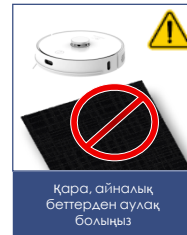

ПАЙДАЛАНУ

АСПАПТЫ ЖҰМЫСҚА ДАЙЫНДАУ

- Бамперден қорғаныстық тасымалдау пластиналарын шешіп алыңыз
- Аспаптың артқы бөлігіндегі бөлшекке шаңға арналған сүзгілермен құрастырылған 1-де 2 тазартылған контейнерді орнатыңыз («Аспап сипаттамасы» тарауды қар.)
- Тек қана құрғақ тазалау жүргізгенде микрофибрасы бар қондырманы орнатып, контейнерге су құймау керек.**
- Шаң жинағышы бар базаны орнатыңыз және іске қосыңыз. Роботты аспап корпусындағы ҚОСУ/ӨШІРУ  батырмасын 3 секунд ұстап тұрыңыз, жұмысқа дайындығы туралы дыбыстық хабарламаны күтіңіз.
- Алағашқы пайдаланар алдында,  батырмасын басып, роботты базаға бағыттаңыз және роботты шамамен 4 сағат бойы зарядтаңыз. Зарядтау уақыты батареяның бастапқы зарядына байланысты көбірек немесе азырақ болуы мүмкін.
- Ылғал тазалауды жүзеге асыру үшін орнату алдында контейнерге орнатылған микроталшықпен бірге саптаманы салыңыз. Микрофибраны, жуғыш құралдарды қоспай алдын ала таза суға сулап, сәл сығу керек. Содан кейін 2-уі 1-де контейнердің бағын жоғарғы белгіге дейін таза сумен жуғыш құралдарды қоспай толтырыңыз, бақ қақпағын тығыздап жабыңыз, су құйылған контейнерді еңкейтпеңіз және төңкермеңіз. Контейнерді шаңсорғышқа орнатыңыз, шаңсорғышты - еденге басқару панелін жоғары қаратып. **Дымқыл немесе аралас тазалауды жүргізгеннен кейін қалған суды контейнерден төгіңіз, егер шаңсорғыш қолданылмаса немесе зарядтау базасында тұрса суды контейнерде қалдырмаңыз.**



Назар аударыңыз! Аспапты 1-де 2 контейнерсіз немесе түпнұсқа сүзгілерсіз, сонымен қатар түпнұсқа емес, ластанған немесе бүлінген сүзгілермен пайдалануға тыйым салынады! Тазалауды әр іске қосар алдында 1-де 2 контейнер алдын ала тазартылғанына және аспап корпусына орнатылғанына көз жеткізіңіз. Кілемде дымқыл тазалауды қолданбаңыз!



СУ ҚОСУ

Назар аударыңыз: Ылғал тазалау алдында еденді шаңнан тазарту керек.

- Шаңсорғыштан әмбебап контейнерді шешіп алыңыз.
- Қую тесігінің қақпақшасын ашыңыз, жоғарғы белгіге дейін таза суды абайлап құйыңыз.
- Қақпақшаны тығыздап жабыңыз.
- Егер контейнер толы болса, оны аудармаңыз және еңкейтпеңіз.



Назар аударыңыз: Егер ылғалды тазалау барысында роботты тоқтатса (су қосу үшін), ол бұрын жиналған аймақты жинауы мүмкін.



АКБ зарядтағанда микрфибрасы бар қондырманы шешіп алыңыз, тазалаудан кейін контейнерде судың қалдығын қалдырмаңыз.

ҚАШЫҚТЫҚТАН БАҚЫЛАУ ФУНКЦИЯСЫН БАПТАУ ЖӘНЕ ПАЙДАЛАНУ



Бұл аспапта Polaris IQ Home әмбебап қосымшасы арқылы мобильді құрылғы көмегімен кері байланысы бар қашықтықтан басқару функциясы бар

Өзіңіздің телефоныңызға Polaris IQ Home қосымшасын орнатыңыз

Сонымен қатар Сіз қосымшаны www.polaris.ru сайтынан осы модельге арналған бөлімнен сілтеме бойынша жүктей аласыз



Назар аударыңыз!

Егер бағдарлама Сізге ұсынатын болса, аспаптың жаңа нұсқасын үнемі жүктеп алыңыз.

ШАҢСОРҒЫШТЫ WiFi ЖЕЛІСІНЕ ҚОСЫЛУЫН БАПТАУ



Кеңес! Қосуды баптар алында Сіздің телефоныңыз үйдегі бар WiFi желісіне қосылғанына көз жеткізуді сұраймыз.

Үйдегі WiFi желісі болмаған жағдайда үй желісін құру (роутерді орнату және интернетті қосу) үшін мамандырылған компанияға жүгініңіз.

Үйдегі желінің роутері 2,4 ГГц жиілікте жұмыс істеу керек, **желі режимі 802.11 b/g/n орнатылған болуы керек.**



Назар аударыңыз: Реттеу кезінде батареяның разрядталуына байланысты істен шығуды болдырмау үшін, WiFi-ға қосар алдында шаңсорғышты зарядтаңыз (зарядтау базасына орнатыңыз).

Әрекеттер тәртібі:

1. Штатпағы адаптерді пайдалана отырып, шаңсорғыш базасын желіге қосыңыз.
2. Аспапты зарядталуға орнатыңыз.
3. Батареяның толық зарядталуын күтіңіз
4. Мобильді құрылғыдағы Polaris IQ Home қосымшасын ашыңыз.

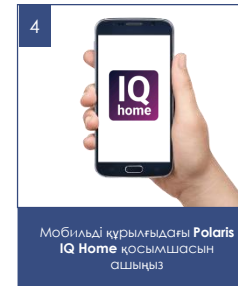
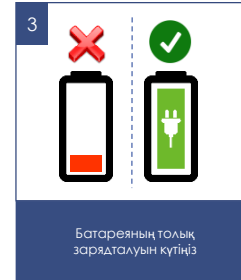
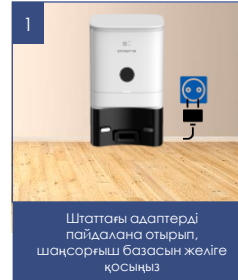

Ескертпе!

Өзгерістер мен жақсартуларды енгізудің үздіксіз процесінің салдарынан нұсқаулық, бұйым мен өнім арасында кейбір айырмашылықтар байқалуы мүмкін. Өндіруші пайдаланушы осыған назар аударарды деп үміттенеді. **Осыған байланысты Сіз экранда көріп тұрғаныңыз осы Нұсқаулықта жазылғанынан ерекшеленуі мүмкін.**

Android ОПЕРАЦИЯЛЫҚ ЖҮЙЕСІ БАР (10 нұсқаға дейін) ТЕЛЕФОНДАР ҮШІН:

Жаңа құрылғыны конфигурациялау

- «Үйі» экраны: «Құрылғыны қосу» батырмасын басыңыз.
- «Барлық құрылғылар» атауын басыңыз, ашылған тізімнен шаңсорғышты (PVCRCDC-0101) таңдаңыз
- Қосымшада ашылған келесі экранда «Жалғастыру» батырманы басыңыз.
- Телефондағы WIFI баптауларды ашу үшін құрылғыны іздеу терезесінде «WIFI баптауларын ашу» батырмасын басыңыз
- Телефонды шаңсорғыш атауымен (PVCRCDC-0101) сәйкес келетін WIFI желісіне қосыңыз.
- Қосымшаға қайта оралыңыз.
- Келесі экранда Құрылғымен түйіндесуді жүргізіңіз.

Құрылғымен түйіндесу

1. Басқару панеліндегі екі батырманы басыңыз және «WIFI-ға қосылу» деген дауыстық пәрменге дейін басып ұстаңыз
2. Содан кейін қосымшада «Жалғастыру» батырмасын басыңыз:
 - Тізімнен құрылғыны өзіңіз баптағыңыз келген WIFI үй желісін таңдаңыз және құпиясөзін көрсетіңіз, содан кейін «Қосылу» басыңыз
 - Конфигурациялау рәсімі аяқталғанша күте тұрыңыз.
 - Егер түйіндесу орын алмаған болса, шаңсорғышты зауыттық баптауларға қайтаруды жүргізіңіз (төмендегі сипаттаманы қар.). Қосу баптауын қайталап жүргізіңіз.



Бұрын конфигурацияланған құрылғыны түйістіру:

- «Үй» экраны: «Құрылғыны қосу» батырмасын басыңыз.
- «Желідегі» тізімінен шаңсорғышты (PVCRC-0101) таңдаңыз (Егер құрылғы желіде жоқ болса - Сізде құрылғы конфигурацияланған WiFi желісі қосылғанына көз жеткізіңіз)
- Келесі экранда Сізден құрылғымен түйістіруді жүргізуді сұрайтын болады:
 - a) Басқару панеліндегі екі батырманы басыңыз және «WiFi-ға қосылу» деген дауыстық пәрменге дейін басып ұстаңыз
 - b) Содан кейін қосымшада «Жалғастыру» басыңыз

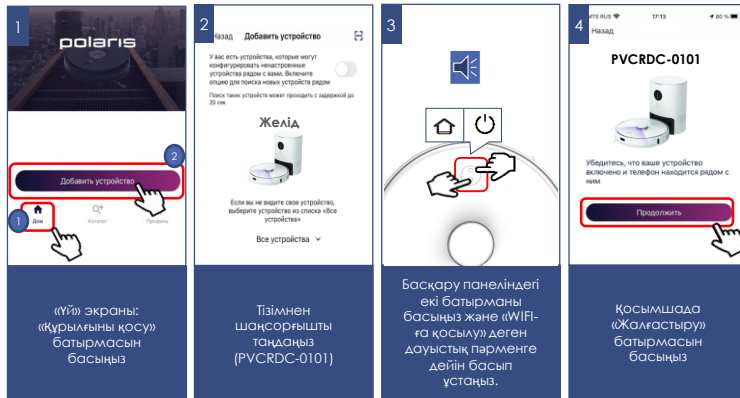

Құрылғыны басқа WiFi желісіне қайта конфигурациялау (диагностикалау режимі):

- Басқару панеліндегі екі батырманы басыңыз және «WiFi-ға қосылу» деген дауыстық пәрменге дейін басып ұстаңыз, содан кейін қайталап басқару панеліндегі екі батырманы басыңыз және «WiFi-ға қосылу» деген дауыстық пәрменге дейін басып ұстаңыз
 - Смартфонда: «Үй» экраны - «Құрылғыны қосу» батырмасын басыңыз
 - «Барлық құрылғылар» тізімінен шаңсорғышты (PVCRC-0101) таңдаңыз.
 - Телефондағы WiFi баптауларды ашу үшін «Баптауларды ашу» батырмасын басыңыз
 - Телефонды шаңсорғыш атауымен (PVCRC-0101) сәйкес келетін WiFi желісіне қосыңыз
 - Қосымшаға қайта оралыңыз
 - Келесі экранда сізден құрылғымен түйістіруді жүргізуді сұрайтын болады
1. Басқару панеліндегі екі батырманы басыңыз және «WiFi-ға қосылу» деген дауыстық пәрменге дейін басып ұстаңыз
 2. Содан кейін қосымшада «Жалғастыру» батырмасын басыңыз.

- Ашылған экранда қалаған әрекетті таңдаңыз: «Конфигурацияны қалдыру және жалғастыру» - бұндай жағдайда телефон ағылдағы WiFi желісіне конфигурацияланған күйі қалады, бірақ сіздің телефоныңыз оны ғаламтор желісі арқылы басқара алады, немесе «Құрылғыны қайта конфигурациялау» - мұндай жағдайда Сізге құрылғыны жаңа WiFi желісіне конфигурациялау ұсынылатын болады.
- Егер сіз «құрылғыны қайта конфигурациялауды» таңдаған болсаңыз, құрылғыны күйге келтіргіңіз келетін WiFi желісінің атауы мен құпиясөзін енгізіп, «Қосу» батырмасын басыңыз.
- Конфигурациялау рәсімі аяқталғанша күте тұрыңыз.

1

Басыңыз

Екі батырманы басыңыз және «WiFi-ға қосу» деген дауыстық парменге дейін басып ұстаңыз

2

Басыңыз тағы бір рет

Екі батырманы да «WiFi-ға қосу» деген дауыстық парменге дейін қайталап, басып ұстаңыз

3

«Үй» экраны: «Құрылғыны қосу» батырмасын басыңыз

4

Тізіме шаңсорғышты (PVC3RC-0101) таңдаңыз

5

Телефонды шаңсорғыш атауымен (PVC3RC-0101) сәйкес келетін WiFi желісіне қосыңыз

6

Екі батырманы басыңыз және «WiFi-ға қосу» деген дауыстық парменге дейін басып ұстаңыз

7

Қосымшада «Жалғастыру» батырмасын басыңыз

8

Қалаулы іс-әрекетті таңдаңыз: «Конфигурацияны қалдыру және жалғастыру», немесе «Құрылғыны қайта конфигурациялау»

IOS және Android ОПЕРАЦИЯЛЫҚ ЖҮЙЕСІ БАР ТЕЛЕФОНДАР ҮШІН (10 және одан жоғары нұсқалар)

Жаңа құрылғыны конфигурациялау

- «Үй» экраны: «Жаңа құрылғы қосу» батырмасын басыңыз.
- «Барлық құрылғылар» тізімінен шаңсорғышты (PVCRC-0101) таңдаңыз.
- «Жалғастыру» басыңыз.
- Қосымшада «PVCRC-0101» WIFI желісіне қосылуға сұрату шығады, («Қосу») батырмасын басыңыз.
- Келесі экранда сізден құрылғымен түйістіруді жүргізуді сұрайтын болады

Құрылғымен түйіндесу

1. Басқару панеліндегі екі батырманы басыңыз және «WIFI-ға қосылу» деген дауыстық пәрменге дейін басып ұстаңыз.
2. Содан кейін қосымшада «Жалғастыру» батырмасын басыңыз:
 - Қолжетімді WIFI желілері бар экран көрсетіледі. Қажетті желіні таңдаңыз және құрылғыны баптағыңыз келген WIFI желісінің құпиясөзін енгізіңіз және «Одан әрі» басыңыз
 - Конфигурациялау рәсімі аяқталғанша күте тұрыңыз.
 - «Жалғастыру» басыңыз
 - Егер түйіндесу орын алмаған болса, шаңсорғышты зауыттық баптауларға қайтаруды жүргізіңіз (төмендегі сипаттаманы қар.). Қосу баптауын қайталап жүргізіңіз.



Бұрын конфигурацияланған құрылғыны түйістіру:

- «Үй» экраны: «Жаңа құрылғы қосу» батырмасын басыңыз.
- «Сіздің жаныңызда» деген тізімде шаңсорғышты (PVCRCDC-0101) таңдаңыз (Егер құрылғы желіде жоқ болса, мобильді құрылғы конфигурацияланған WiFi желісіне қосылғанына көз жеткізіңіз).

Келесі экранда сізден құрылғымен түйістіруді жүргізуді сұрайтын болады:

1. Басқару панеліндегі екі батырманы басыңыз және «WiFi-ға қосылу» деген дауыстық пәрменге дейін басып ұстаңыз.
2. Содан кейін қосымшада «Жалғастыру» басыңыз

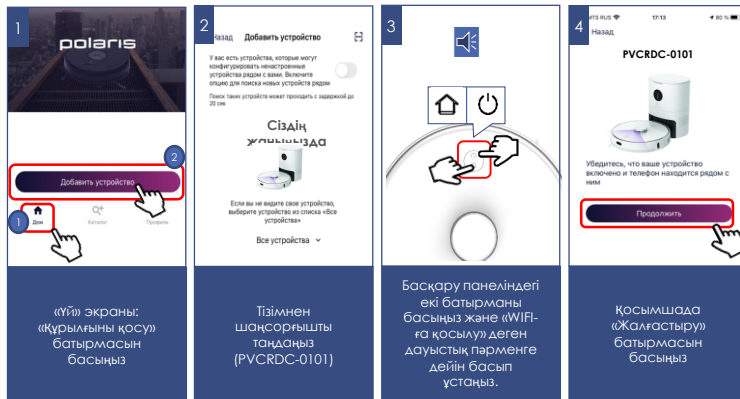

Құрылғыны басқа WiFi желісіне қайта конфигурациялау (диагностикалау режимі):

- Басқару панеліндегі екі батырманы басыңыз және «WiFi-ға қосылу» деген дауыстық пәрменге дейін басып ұстаңыз, содан кейін қайталап басқару панеліндегі екі батырманы басыңыз және «WiFi-ға қосылу» деген дауыстық пәрменге дейін басып ұстаңыз
- Смартфонда: «Үй» экраны - «Жаңа құрылғы» батырмасын басыңыз
- «Барлық құрылғылар» тізімінен шаңсорғышты (PVCRCDC-0101) таңдаңыз.
- қосымшада "PVCRCDC-0101" WiFi желісіне қосылуға сұрату шығады, «Қосу» батырмасын басыңыз.
- Келесі экранда сізден құрылғымен түйістіруді жүргізуді сұрайтын болады

1. Басқару панеліндегі екі батырманы басыңыз және «WiFi-ға қосылу» деген дауыстық пәрменге дейін басып ұстаңыз
2. Содан кейін қосымшада «Жалғастыру» батырмасын басыңыз.

- Ашылған экранда қалаған әрекетті таңдаңыз: «Конфигурацияны қалдыру және жалғастыру» - бұндай жағдайда телефон ағымдағы WiFi желісіне конфигурацияланған күйі қалады, бірақ сіздің телефоныңыз оны ғаламтор желісі арқылы басқара алады, немесе «Құрылғыны қайта конфигурациялау» - мұндай жағдайда сізге құрылғыны жаңа WiFi желісіне конфигурациялау ұсынылатын болады.
- Егер сіз «құрылғыны қайта конфигурациялауды» таңдаған болсаңыз, құрылғыны күйге келтіргіңіз келетін WiFi желісінің атауы мен құпиясөзін енгізіп, «Қосу» батырмасын басыңыз.
- Конфигурациялау рәсімі аяқталғанша күте тұрыңыз.



ШАҢСОРҒЫШТЫ WiFi ЗАУЫТТЫҚ БАПТАУЛАРҒА ҚАЙТАРУ

- Басқару панеліндегі екі батырманы басыңыз және «WiFi-ға қосылу» деген дауыстық пәрменге дейін басып ұстаңыз және босатыңыз.
- Содан кейін басқару панеліндегі екі батырманы қайталап басыңыз және «WiFi-ға қосылу» деген дауыстық пәрменге дейін басып ұстаңыз және босатыңыз.
- Содан кейін басқару панеліндегі екі батырманы үшінші рет басыңыз және «WiFi-ға қосылу» деген дауыстық пәрменге дейін басып ұстаңыз және босатыңыз.

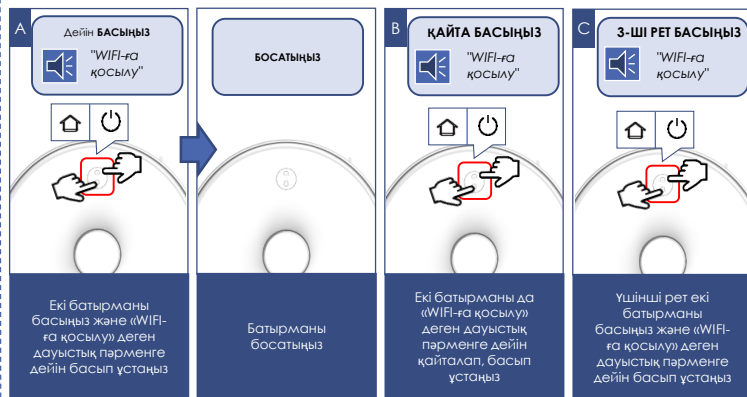
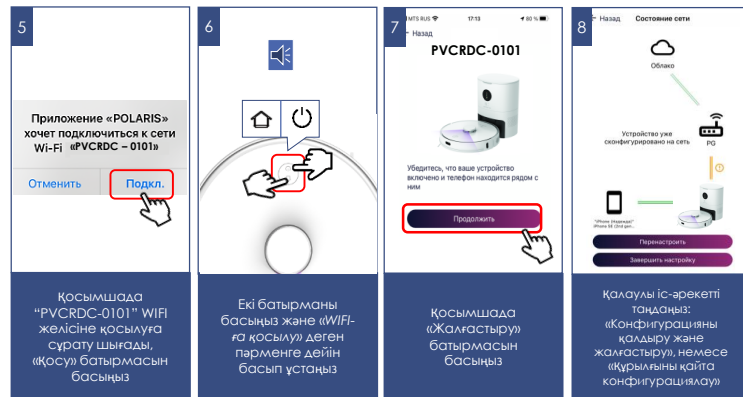

ШАҢСОРҒЫШТЫҢ ҚОСЫМШАДА ҚОЛЖЕТІМДІ ФУНКЦИОНАЛЫ

1. Бастау/тоқтау
2. Жұмыс режимін таңдау:
 - a) Авто
 - b) Базаға қайта оралу
3. Мені тап функциясы – батырмаға басқанда шаңсорғыш дыбыстық сигнал береді, бұл шаңсорғыш бір жерде тұрып қалғанда Сізге оны табуға мүмкіндік береді.
4. Кілемдерде сору қуатын арттыру функциясын қосу/өшіру
5. Тазалаудың апта күндері бойынша кестесін орнату
6. Батарея заряды деңгейінің индикациясы
7. Тазалаудың ауданы мен ағымдағы уақытының индикациясы
8. Сору қуаты қарқындылығын орнату
9. Ылғал тазалау кезінде су берілуінің қарқындылығын орнату
10. Дыбыстық командалардың дыбыс қаттылығын орнату
11. Дауыстық пакеттерді ауыстыру Орыс / Ағылшын
12. Зарядаудан кейін тазалауды жалғастыру функциясын қосу/сәндіру, егер батареяның ағымдағы заряды бүкіл ауданды тазалауға жетпеген болса
13. Шарты картада роботтың қозғалысын көрсету
14. Аспап жұмысының басрысында пайда болған мәселелер туралы хабарламалар
15. Шығыс материалдардың қызмет ету мерзімін бақылау: бұйірлік және негізгі шетканың, ауа сүзгісінің және шаңға арналған контейнердің. Шаң жинағышты тазалау қажеттілігі бойынша бағдарламалық ескерту.



Маңызды: шығыс материалдардың, соның ішінде шаңға арналған контейнердің, қызмет ету мерзімі шаңсорғыш жұмыс істеуінің жиынтық уақытына қатысты есептеледі. Шығыс материалдарды ауыстырғанда немесе шаңға арналған контейнерді босатқанда «Шығыс материалдар» мәзіріне кіру және жұмыс істеу уақытының есептегішін арылту үшін тиісті шығыс материалдың астындағы «Ауыстыру» батырмасын басу қажет!

РОБОТ ҮЙ-ЖАЙДЫҢ ҚҰРАСТЫРҒАН КАРТАСЫНЫҢ ФУНКЦИОНАЛЫ

I. Үй-жайлардың 5 қабатына дейін (карталарын) сақтау

Әр жеке үй-жайдың, мысалы, егер сізде көп қабатты үй немесе көп деңгейлі пәтер болса, 5 картасына дейін құрастыруға және сақтауға мүмкіндік береді.

Тиісті үй-жайға арналған белгілі бір картаны таңдап, құрылғы автоматты түрде кеңістікте бағдарланады және, егер сіз үй-жайды (қабатты) өзгертсеңіз, картаны қайталап құруды қажет етпейді.

II. Тазалаудың 10 аймағына («бөлме») дейін орнату.

Сақталған «бөлме» аспапты басқарудың басты бетіндегі жеке батырманың астында сақталады. Батырмаға басу осы «бөлмеде» тазалауды іске қосады. Сонымен қатар осы «бөлмені» жылдам қолжетімдік панеліне жылжытуға болады.

Тазалау аймағын («бөлмені») құру:

- 1) «Карта» мәзіріне кіріңіз;
- 2) Картаның оң жақ төменгі бұрышындағы батырмаға басыңыз
- 3) Түсетін тізімнен «Редакциялау» батырмасын таңдаңыз
- 4) Жаңа тізімде «Бөлмелер» батырмасын таңдаңыз
- 5) Пайда болған «+» батырмасын басыңыз.
- 6) Болашақ бөлменің атауын белгілеңіз және «Сақтау» басыңыз.
- 7) Экранда шыққан шаршыны картаның қажетті бөлігіне жылжытыңыз және, қажет болса, оның өлшемдерін өзгертіңіз.
- 8) Аймақты сақтап қалу үшін оң жақ төменгі бұрыштағы «V» батырманы басыңыз.



«Карта» мәзіріне кіріңіз

Картаның оң жақ төменгі бұрышындағы батырмаға басыңыз

Түсетін тізімнен «Редакциялау» батырмасын таңдаңыз

Жаңа тізімде «Бөлмелер» батырмасын таңдаңыз

Осыдан кейін ол картада көрсетілетін болады, сондай-ақ басқарудың басты бетінде жеке батырма түрінде сақталады.

Осы аймақтың атауын немесе шекарасын өзгерту үшін жоғарыда сипатталған 1-4 тармақтарды қайталаңыз, содан кейін бөлменің сіз түзеткіңіз келген жеріне басыңыз (шекараны өзгерту үшін 1 рет, бөлме атауын өзгерту үшін 2 рет). Аймақты сақтап қалу үшін оң жақ төменгі бұрыштағы «V» батырманы басыңыз.

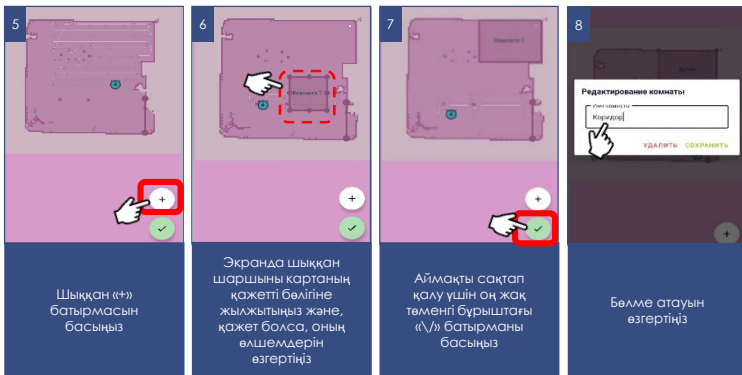

- Шыққан мәзірде тазалауға тыйым салудың типін таңдаңыз: ылғал, құрғақ, екеуі
- Экранда шыққан шаршыны картаның қажетті бөлігіне жылжытыңыз және, қажет болса, оның өлшемдерін өзгертіңіз.
- Аймақты сақтап қалу үшін оң жақ төменгі бұрыштағы «V» батырманы басыңыз.

Осы аймақтың типін немесе шектерін өзгерту үшін жоғарыда сипатталған 1-4 тармақтарды қайталаңыз, ал 5-т. орнына бұрын құрылған аймақтың периметрін басыңыз және басып ұстаңыз. Содан кейін ашылған терезеде аймақ типін өзгертуге немесе оны жоюға болады.



III. Тазалауға тыйым салынған 10 аймаққа дейін орнату.

Тыйым салынған аймақты орнатқанда бұл тыйым тазалаудың қандай типі үшін әрекет ететінін таңдауға болады: ылғал тазалауға, құрғақ тазалауға немесе бірінші және екінші тип үшін.

Тазалауға тыйым салынған аймақты құру:

- 1) «Карта» мәзіріне кіріңіз;
- 2) Картаның оң жақ төменгі бұрышындағы батырмаға басыңыз
- 3) Түсетін тізімнен «Редакциялау» батырмасын таңдаңыз
- 4) Жаңа тізімде «тыйым салынған аймақтар» батырмасын таңдаңыз
- 5) Пайда болған «+» батырмасын басыңыз.

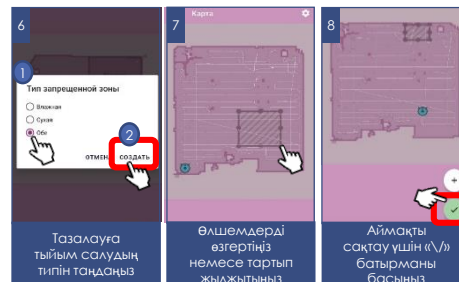

IV. 10 «виртуалды қабырғаға» дейін орнату

Тазалау кезінде шаңсорғыш картадағы осы сызықтарды кесіп өтпейтін болады.

Тазалауға тыйым салынған аймақты құру:

- 1) «Карта» мәзіріне кіріңіз;
- 2) Картаның оң жақ төменгі бұрышындағы батырмаға басыңыз
- 3) Түсетін тізімнен «Редакциялау» батырмасын таңдаңыз
- 4) Жаңа тізімде «Виртуалды қабырғалар» батырмасын таңдаңыз
- 5) Пайда болған «+» батырмасын басыңыз.
- 6) Құрастырылатын қабырғаны картаның қажетті облысына жылжытыңыз.
- 7) Виртуалды қабырғаның жайғасымын сақтау үшін оң жақ төменгі бұрыштағы «V» батырмасын басыңыз

Құрылған виртуалды қабырғаны өзгерту үшін жоғарыда сипатталған 1-4 тармақтарды қайталаңыз, ал 5-т. орнына бұрын құрылған виртуалды қабырғаны басыңыз және басып ұстаңыз. Содан кейін ашылған терезеде оны жоюға болады.

Қосымшада қолжетімді функциялардың жиынтығы мен атаулары қосымшаның нұсқасын және құрылғының бағдарламалық жасақтамасын өзгерткен кезде қолданушыны ескертусіз өзгеруі мүмкін.

Батареяның жылдам разрядталуына жол бермеу үшін, қашықтықтан басқаруды пайдаланғанда шаңсорғыш тазалаулар арасында зарядтау базасында болуы керек.



ҚОСЫМШАНЫҢ ҚОСЫМША ФУНКЦИЯЛАРЫ

- 1. Жылдам іске қосудың панелі:** аспап бетінде қосымшаның төменгі жағында таңдалған бағдарламалар мен режимдерді жылдам іске қосуға арналған төрт ұяшығы бар панель бар. Осы панельге Сізге ұнаған кез келген режимді орналастыру үшін жай ғана оның батырмасын басыңыз және, саусақтарыңызды босатпай, панельге тасымалдаңыз.

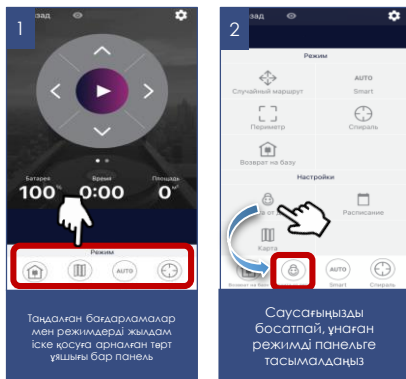

- 2. Аспапқа қолжетімділік құқықтарын бақылау:** құқықтарды бақылауды іске қосу үшін Сіз қосымшадағы құрылғы бетіне өтіп, жоғарғы оң жақ бұрыштағы параметр таңбасын («жұлдызша») басып, «Құқықтарды бақылау» тармағын таңдап, «Құқықтарды бақылауды қосу» ажыратқышын «Қосылған» күйіне ауыстыру керек. Осыдан кейін Сіз автоматты түрде оған толық қолжетімділік құқығы бар құрылғы әкімшісі боласыз, барлық басқа пайдаланушылар «Қарап шығу» кіру деңгейіне ие болады. Сіз әр пайдаланушы үшін жеке кіру деңгейін анықтай аласыз. Құрылғыны басқару функциясын іске қосқаннан кейін құрылғыға қосылатын барлық жаңа пайдаланушылар «Қарап шығу» кіру деңгейіне ие болады және құрылғыны Сіз немесе аспаптың басқа әкімшісі осы пайдаланушыға тиісті басқару құқығын бергенге дейін басқара алмайды.

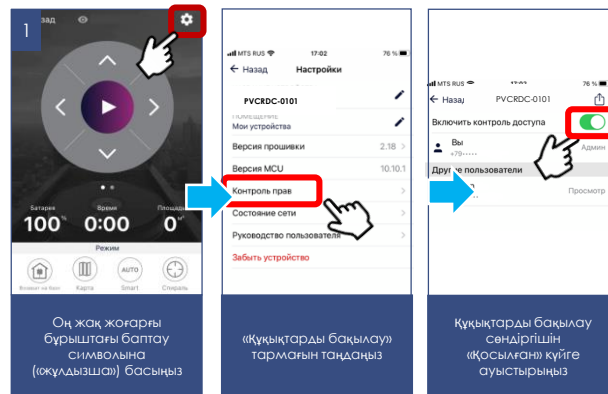

3. Құрылғымен бөлісу мүмкіндігі

Сіз өзіңіздің құрылғыңызды басқаруды Polaris IQ Home қосымшасы орнатылған кез келген адаммен жай ғана бөлісе аласыз. Бұл үшін Сізге қосымшадағы құрылғы бетіне кіріп, оң жақ жоғарғы бұрыштағы баптау символына («жұлдызша») басу, «Құқытарды бақылау» тармағын таңдау және оң жақ жоғарғы бұрыштағы «Бөлісу» символына басу қажет. Осыдан кейін Сіз экранда осы құрылғының QR кодын көресіз.

Қабылдайтын тарап осы QR коды сканерлеуі үшін, ол қосымшаның басты экранында «Жаңа құрылғы» батырмасын басу керек және шыққан терезеде оң жақ жоғарғы бұрыштағы сканер пиктограммасына басу қажет. Содан кейін телефон камерасын жіберетін тарап ұсынған QR кодқа бағыттау қажет және жүйе берген сыбырларды орындау керек.

QR коды кез келген ыңғайлы әдіспен жіберуге болады: пошта, мессенджерлер, әлеуметтік желілер. Аспаптың QR коды аспапта Reset режимі іске қосылғанша өзгеріссіз қалады. Reset-тен кейін ескі QR коды енді әрекет етпейді.

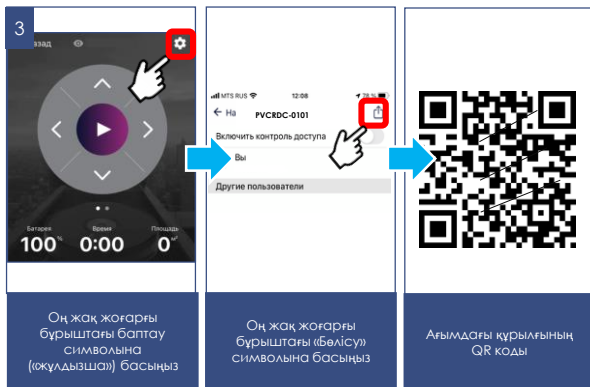

4. Қолдау қызметімен байланыс

«Бейін/Қолдау» мәзіріне кіріңіз және жаңа хабарламаның оң жақ жоғарғы бұрыштағы белгішесін басыңыз – қолдау чаты ашылады. Өзіңіздің мәселелеріңізді сипаттаңыз, скриншоттар мен бейнелерді қоса тіркөңіз. Қолдау қызметінің мамандары Сізге барлығының басын ашуға көмектеседі.

5. Қосылу күйін мониторингтеу

Аспап баптауларында тиісті батырмаға басып, желінің барлық учаскелеріндегі қосылу сапасын бағалауға және ұсыныстар алу мен қосымша баптаулар жүргізуге арналған әмбебап көмекшіні іске қосуға болады.

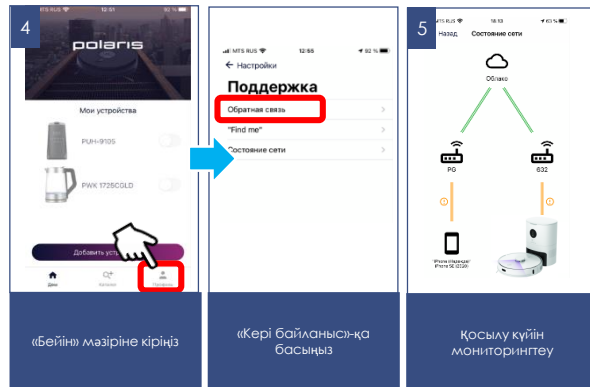

ШАҢСОРҒЫШТЫ ҚАШЫҚТЫҚТАН БАҚЫЛАУДЫ ПАЙДАЛАНБАЙ БАСҚАРУ

1. Шаңсорғышты еденге басқару панелін жоғары қаратып орнатыңыз.
2. Роботты аспап корпусындағы ҚОСУ/ӨШІРУ батырмасын 3 секунд ұстап тұрыңыз, жұмысқа дайындығы туралы дыбыстық хабарламаны күтіңіз. Батырманың индикаторында үнемі көгілдір түс жанады.
3. Негізгі бағдарламаны ұстаусыз іске қосу үшін аспаптағы ҚОСУ/ӨШІРУ батырмасына бір рет басыңыз. Робот үй-жайды жинай бастайды.
4. Аспаптағы ҚОСУ/ӨШІРУ батырмасын қайталап басу тазалауды тоқтатады және шаңсорғыш «Үзіліс» режиміне көшеді. Батырманың индикаторында көгілдір түс жанады.
5. Базаға қайтару үшін аспаптағы "Үй" △ батырмасын басыңыз. "Үй" △ батырмасының индикаторында сарғыш түс жанады. Тұрақтағаннан кейін "Үй" △ индикаторы өшеді.
6. Шаңсорғышты өшіру үшін аспаптың корпусындағы **ҚОСУ/ӨШІРУ** батырмасын 5 секунд бойы дыбыстық хабарламаға дейін және батырма индикациясы сөнгеннен кейін басып, ұстаңыз.

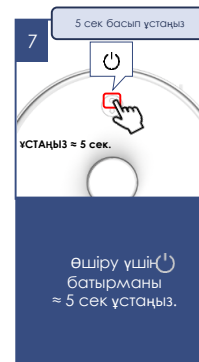
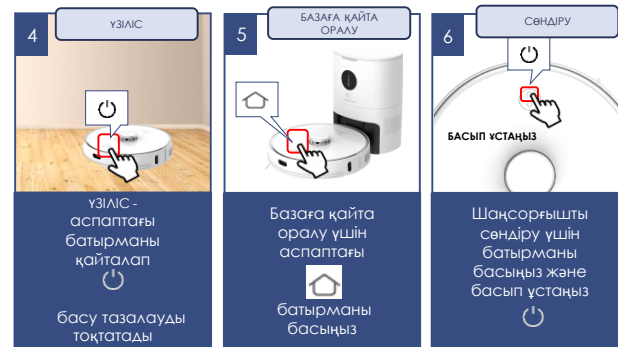
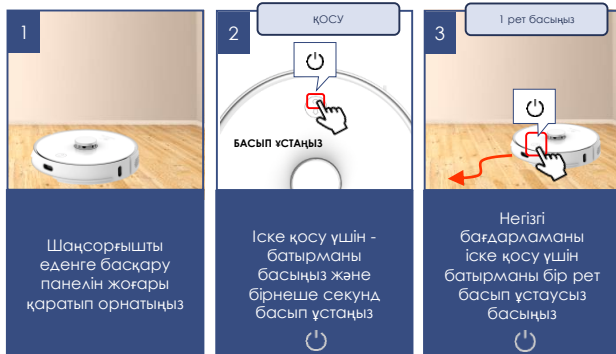

АСПАПТЫ ТАЗАЛАУ ЖӘНЕ КҮТІМ ЖАСАУ

1. Қызмет көрсету және тазалу алдында аспап базадан, ал база желіден, аспаптың қуат көзі ҚОСУ/ӨШІРУ батырмасымен өшірілгеніне көз жеткізіңіз.
2. Аспапты және базаны суға немесе басқа сұйықтықтарға батырмаңыз.
3. Аспапты тазалау үшін бензин, спирт және химиялық еріткіштерді пайдаланбаңыз.
4. Аспаптың металл бөліктерін таза құрғақ мата майлықпен сүртіп алып отырыңыз.
5. Аспаптың пластик бөліктерін дымқыл сығылған мата майлықпен сүртіп алып отырыңыз. Су тамшылары болмауы тиіс.
6. Аспапты құрғақ салқын жерде сақтаңыз.

ШАҢ ЖИНАҒЫШТАҒЫ ШАҢҒА АРНАЛҒАН ҚАПШЫҚТЫ АУЫСТЫРУ

- Шаңсорғыштан қоқысты шаң жинағыштың қапшығына төгу кезінде шаң жинағыштың экранында "COLLECTING" белгішесі жанып тұрады.
- Шаңға арналған қап толған кезде, шаң жинағыштың дисплейінде «FULL UP» қабын толтыру шамы жанады.
- Қапты тазалау/алмастыру үшін - базаны желіден өшіріңіз, шаң жинағыштың қақпағын ашыңыз.
- Қапшықты алып шығу үшін шаңға арналған қапшықтағы арнайы шығыңқы ұстағышты тартыңыз.
- Мойын саңылауын жылжымалы бекітпемен жабыңыз. Толтырылған қапты қоқыс жәшігіне тастаңыз. Сулы сығылған мата сүлгімен шаң жинағыштың ішкі қуысы мен қақпағын сүртіңіз. Қапшық ұстағышты арнайы ойықтарға кіргізіп, жаңа қапшықты орнына орнатыңыз. Қақпақты жабыңыз. Базаны қосыңыз.
- Қапшық ұстағышты арнайы ойықтарға кіргізіп, қапшықты орнына орнатыңыз.
- Шаң жинағыштың ішіндегі арнайы ойықта тазалауға арналған щетка бар.



Назар аударыңыз: Шаң жинағыштың ішіндегісін шаң жинағышқа тастау аппараты толық тазалау болып табылмайды. Әр тазалаудан кейін айналмалы щеткалардың күйін тексеріп, оларды жиналған қоқыстардан тазартып, сонымен қатар тетіктердің тазалығын тексеру қажет ("тазалау және күтім" бөлімін қараңыз).

<p>1</p>	<p>2</p> <p>FULL UP - толы</p>	<p>3</p>	<p>4</p>
<p>Шаң жинағыш зарядтау станциясын желіден ажыратыңыз</p>	<p>"FULL UP" жазуы-шаңға арналған қап толған. Ауыстыру қажет</p>	<p>Қапшықты алып шығу үшін шаңға арналған қапшықтағы арнайы шығыңқы ұстағышты тартыңыз</p>	<p>Толтырылған қапты қоқыс жәшігіне тастаңыз.</p>
<p>5</p>	<p>6</p>	<p>7</p>	<p>8</p>
<p>Қажет болса, шаң жинағыштың ішкі қуысын құрғақ матасы сулықпен сүртіңіз</p>	<p>Қапшық ұстағышты арнайы ойықтарға кіргізіп, жаңа қапшықты орнына орнатыңыз</p>	<p>Қап ұстағышты арнайы саңылауларға салыңыз</p>	<p>Шаң жинағыштың қапталын жабыңыз. Ол әрі қарай пайдалануға дайын.</p>

1-де 2 ШАҢ ЖИНАҒЫШТЫ ТАЗARTY

Тазалау мерзімділігі - 10 тазалауда бір рет:

- Шаң жинағышты сұқ саусақпен ұстаңқырап, бас бармақпен шаң жинағыштың батырмасына басыңыз.
- Контейнерді өзіңізге қарай тартып, алып шығыңыз.
- Арналарда көпеліп қалған бөтен заттардың жоқ екенін тексеріңіз. Қажеттілігіне қарай оларды алып тастаңыз.
- Қақпақтағы ысырманы босатып, шаң жинағыш контейнердің қақпағын ашыңыз.
- Контейнерді қоқыс шелегіне төңкеріңіз және контейнерден қоқысты қағып тастаңыз.
- HEPA-сүзгіні алу үшін (тазалау немесе алмастыру үшін) қақпақтан мембраналық фильтрі оны шығып тұрған тұтқалары арқылы тартып, алыңыз. HEPA сүзгі мен поролонды сүзгіні шешіңіз.
- HEPA – сүзгіні, шаңдалған жағын төмен қаратып, жеңіл түрде тегіс бетке тықылдатып немесе арнайы щетка көмегімен тазартыңыз. Қажет болса, HEPA-сүзгіні және поролонды сүзгіні ластанған жағын төмен қаратып, бөлме температурасындағы судың әлсіз ағынының астында, жуғыш құралдарды пайдаланбай, жуып-шайыңыз
- Шаңжинағыш пен суға арналған резервуарды таза сумен жуыңыз.
- Сүзгіні, шаң жинағышты және суға арналған резервуарды орнату алдында табиғи түрде кептіріңіз.
- Қыздыруды қолдануға жол берілмейді.
- Сүзгіш элементтерді орнатыңыз. **Аспапқа ылғал сүзгілерді орнатпаңыз.**
- **Моторға шаң түсуіне жол бермеу үшін деформацияланған немесе зақымдалған сүзгілерді пайдаланбаңыз. Оларды жаңа түпнұсқаларға ауыстырыңыз.**
- Контейнерді жабыңыз және оны орнына қойыңыз.

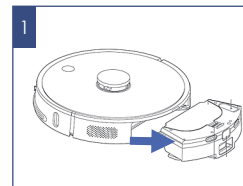

1
Контейнерді өзіңізге қарай тартып, алып шығыңыз

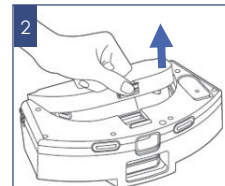

2
Шаң жинағыштың қақпағын ашу үшін сырғыппаны тартыңыз.

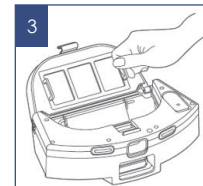

3
Сүзгінің торы алыңыз



4
Сүзгіні алып шығыңыз

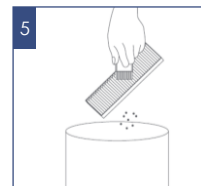

5
Сүзгіні щеткалар көмегімен тазалау керек

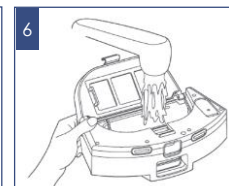

6
Шаңжинағыш пен суға арналған резервуарды таза сумен жуыңыз.

БІЛҒАЛ ТАЗАЛАУДАН КЕЙІН - ҚОСЫМША:

- Контейнерді өзіңізге қарай тартып, алып шығыңыз. Оны төңкермеңіз.
- Резервуардың қақпағын ашып, контейнерді бактың қақпағына қарай еңкөйтіп қалған суды төгіңіз, суды толығымен төгу үшін контейнерді төңкеріңіз.
- Микрофибрасы бар ұстағышты шешіп алыңыз.
- Ұстағыштан микрофибраны шешіп алыңыз және жуғыш құрал қосылған суға жуыңыз, таза суға шайыңыз, табиғи тәсілмен (қыздырусыз) кептіріңіз.
- Контейнерді, микрофибра ұстағышын және микрофибраның өзін құрғақ күйде сақтаңыз.



ОРТАЛЫҚ ЩЕТКАНЫ ТАЗАЛАУ

Электрлік щетка айналмалы қылшықты білікше көмегімен еденнен және кілемді жабындардан тұрмыстық шаңды жинауға арналған. Оның конструкциясы ұзын шашпен, жүнмен, жіптермен және т. б. ластануға аса сезімді. Бітелу пайда болғанда шаңсорғышты пайдалануды дереу тоқтатыңыз және қылшықты білікшені тазалауға шаралар қолданыңыз. Білік пен щетка бөлігін тазалау әр тазалаудан кейін жүргізілуі керек.

Білікшеде шаңсорғыш моторымен бір мезгілде іске қосылатын жеке электр жетегі бар.

Білікшені тазалау үшін:

1. Шаңсорғышты, түбін жоғары қаратып, аударыңыз және оны артқы бөлігімен «өзіне қарай» орналастырыңыз.
2. Қылшықты білікшеге оралған шаштар мен жіптердің мөлшері аз болғанда, оларды, қылшықты білікшені алмай, пышақпен кесіп алуға болады. Бұл үшін өткір пышақты қылшық қатарлары арасына кесетін жиегін білікшеден сыртқа қарай орналастырыңыз және, білікше бойымен қозғалып, оралған шаш пен жіптерді кесіңіз. Осыдан кейін шаш кесінділері щетка корпусынан сыртқа оңай шығарылады, ыңғайлылық үшін қылшықты білікше айналу өсінің айналасында қолмен бұруға жол беріледі.
3. Қылшықты білікше қатты ластаған кезде электр щетка білікшесін бекіту жиектемесін шешіп алыңыз, ол үшін бекіткіш ілікшесі тілдеріне бір біріне екі жақтан сәл басыңыз және жиектеменің жақын шетін көтеріңіз, содан кейін жиектемені алып шығыңыз.
4. Оңа қарай тартып, қылшықты білікшенің оң жағын сәл көтеріңіз, оны жетекпен ілінісуден шығарыңыз және ұядан алып шығыңыз. Қылшықты білікше корпустан алынған кезде, оны үшкір пышақ немесе қайшы көмегімен оралып қалған шаш пен жіптерден оңай тазартуға болады. Білікшенің оң жақ ұшындағы мойынтірек торабының өркін айналуына назар аударыңыз. Айналу қиындаған кезде мойынтіректі шешіп алыңыз және қоқыстан тазалаңыз.

5. Қылшықты білікшенің щетка корпусындағы орнына орнатылуын кері реттілікпен жүргізіңіз.
6. Щетка мен электр жетектің бөлшектері қатты ластанған жағдайда бөлшектеу және тазалау үшін авторизацияланған сервис орталығына хабарласыңыз. **Білікті тазалау және (немесе) алмастыру кепілдендірілген қызмет болып табылмайды.**

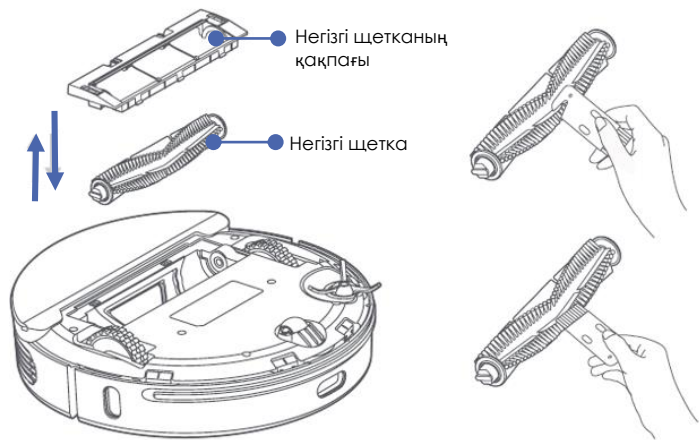

БҮЙІРЛІК ЩЕТКАНЫ ТАЗАРТУ

1. Аспапты аударыңыз
2. Щеткаларда қандай да бір зақымданулар және/немесе бөгде денелердің, оралған қоқыс жоқ екендігін тексеріңіз.
3. Қажет болса, щеткаларды шешіп алыңыз.
4. Щетканы жылы суға суланған және жақсы сығылған шүберекпен сүртіп алыңыз. Тазартуды әрбір тазалағаннан кейін жүргізіңіз.
5. Бүйірлік щетка зақымданған жағдайда оны ауыстыруды уақтылы жүргізіңіз.



ТЕТІКТЕР МЕН ТҮЙІСПЕЛЕРДІ ТАЗАЛАУ

- Аспапты аударыңыз
- Алдыңғы дөңгелекті жиналған қоқыстан тазартыңыз. Қажет болса, алдыңғы доңғалақ жинағын тазалау осімен бірге алып тастаңыз, доңғалақты екі жағынан осьтің астына жұқа жалпақ бұрағыштың жиегімен ақырын тартыңыз (жинаққа кірмейді) және оны жоғары қарай тартыңыз.
- Құлауға қарсы тетіктерді жұмсақ матамен, механикалық әсер етудің шаңнан тазартыңыз.
- Шаңсорғыш түбіндегі және базадағы түйіспелі алаңшаларды құрғақ жұмсақ матамен тазалап отырыңыз. Сұйықтықтардың түсуі мен контактілік алаңдардың тотығуына жол бермеңіз.
- Шаңсорғышты қуат түймесін ұзақ ұстап тұрып ажыратыңыз (дауыстық хабарлама шыққанға дейін және түйменің индикаторы сөнгенге дейін құрылғы корпусындағы түймені 5 секунд басып тұрыңыз).
- **Шаңсорғыштың сыртқы тораптарын тазалаумен байланысты жұмыстар кепілдікті қызмет көрсетуге кірмейді.**

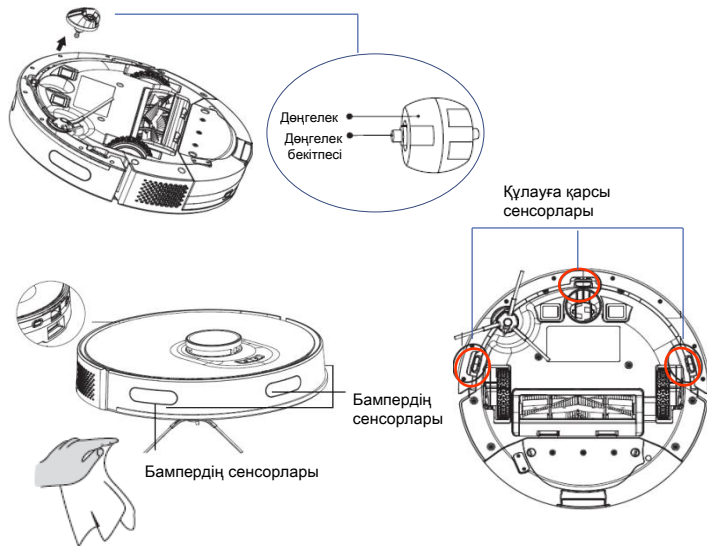

АҚАУЛЫҚТАР ЖӘНЕ ОЛАРДЫ ЖОЮ ӘДІСТЕРІ

Кестеді аспапты пайдаланған кезде пайда болуы ықтимал ең кең таралған проблемалар аталған.

№	Дыбыстық хабарлама	Ықтимал себептер	Жою әдістері
1	<i>Оң жақ бүйірлік тетікті сүртіңіз</i>	Бүйірлік тетік ластанған	Бүйірлік тетік ластанған, бамперді сүртіңіз
2	<i>Бамперді тексеруіңізді өтінеміз</i>	Бампер қысылған	Бамперде алдыңғы жақтан және бүйірлік жақтардан еркін жүрісі бар екенін тексеріңіз. Еркін жүріс болмағанда тұтылып қалудың себебін (бітеліп қалған қоқысты) жойыңыз. Аспапты бөлшектемей бампердің тұтылып қалуын жою мүмкін болмағанда Polaris авторландырылған сервистік орталыққа жүгініңіз
3	<i>Шаңға арналған контейнер толы! Тазалау жүргізіңіз</i>	Шаңға арналған контейнер толған.	Шаңға арналған контейнерді тазартыңыз және оны аспапқа кері орнатыңыз.
4	<i>Мен қысылып қалдым, маған көмектесіңіздер</i>	Қозғалысқа кедергі келтіретін кедергі бар	Аспапты кедергілерден босатыңыз
5	<i>Мені тазалау басталғанға дейін еденге қоюыңызды өтінемін</i>	Робот еденге орнатылмаған немесе бір жағы көтерілген.	Аспапты тегіс ашық еденге ҚОСУ/ӨШІРУ панелін жоғары қаратып орнатыңыз.
6	<i>Негізгі дөңгелекті тексеруіңізді сұраймыз</i>	Дөңгелек қысылып қалды немесе қоқыспен бітелді	Бүйірлік дөңгелектерді тексеріңіз, қажет болғанда тазалаңыз және роботты қайта іске қосыңыз
7	<i>Негізгі щетка тексеруіңізді өтінеміз</i>	Негізгі щетка айланбайды	Нұсқаулыққа сай негізгі щетканы шешіңіз де, тазалаңыз, роботты қайта іске қосыңыз
8	<i>Бүйірлік щетка тексеруіңізді өтінеміз</i>	Бүйірлік щетка айланбайды.	Бүйірлік щетканы нұсқаулыққа сай тазартыңыз және роботты қайталап іске қосыңыз

9	<i>Қайта зарядтау базасына қайта алмай тұрмын</i>	Бөгде заттар жұмысты базаға қарай жалғастыруға кедергі келтіреді, зарядтау контактілері тазалауды қажет етеді	База алдында кедергілер жоқ екеніне көз жеткізіңіз. База мен роботтың түйіспелерін сүртпін алыңыз.
10	<i>Желдеткішпен проблема өтінеміз, тексеріңіз</i>	Желдеткіш ластанған, қызып кеткен немесе шаң жинағыштың сүзгісі ластанған.	Тазалауды тоқтатыңыз да, сүзгінің күйін тексеріңіз. Қажет болғанда шаң жинағыш пен сүзгіге нұсқаулыққа сай тазалау жүргізіңіз. Аспаптың суытыңыз да, қайта іске қосыңыз. Проблема қайталанған кезде диагностика үшін Polaris авторландырылған сервистік орталыққа жүгініңіз. Егер құрылғы тиісті техникалық қызмет көрсетусіз және сүзгісі пайдаланылса немесе құрылыс шаңы тазаланса, кепілдіксіз жөндеу мүмкін болады.
11	<i>Жүйені жаңарту қатесі</i>	WiFi-ға қосылу жоқ	WiFi қосылысты нұсқауға сай тексеріңіз. Аспапты қайта іске қосыңыз. Қосымшаны жаңартыңыз. Қажет болса, Polaris IQ Home қосымшасында техникалық қолдау бойынша кеңес алыңыз (Профиль - Көмек - Қолдау қызметіне жазыңыз).
13	<i>Биіктік тетігін сүртіңіз. Тазалауды бастау үшін мені қауіпсіз жерге қойыңыз.</i>	Биіктік тетіктері ластанған немесе еден жабыны тым қараңғы және тетіктердің сигналын көрсетпейді	Роботты ашық жабыны бар тегіс қатты еденге қойыңыз да, биіктік тетігін тазалаңыз.
14	<i>Лидардың мұнарасын тексеріңіз</i>	Лидардың мұнарасы бөгде затпен жабылған	Роботты ашық кеңістікке орналастырыңыз, шаңсорғыш қақпағынан бөгде заттарды алып тастаңыз. Шаңсорғыш қақпағында заттар мен жануарларды орналастырмаңыз.
15	<i>Тазалауға арналған аймақтар қол жетімді емес.</i>	Робот берілген қондырғыға сай тазалауды жүргізбейді.	Робот тазалауға тыйым салынған аймаққа орналасқан Роботтың орынын ауыстырыңыз немесе қосымша арқылы осы аймақта тазалауға тыйым салуды өшіріңіз.
16	<i>Мені тыйым салынған аймақтан шығарып, қайта іске қосыңыз</i>	Робот берілген қондырғыға сай тазалауды жүргізбейді.	Роботты алдын ала белгіленген тазалау аймағына кірмейтін басқа жерге жылжытыңыз немесе қолданба арқылы осы аймақта тазалауға тыйым салуды жойыңыз

17	<i>Лазерлік тетікті тексеріңіз</i>	Лазерлік тетік ластанған	Роботты жарық кеңістікке жылжытыңыз, лазерлік тетікті тазартыңыз.
19	<i>Су беру жүйесін тексеріңіз</i>	Су түспейді	Суға арналған бакта судың бар-жоғын тексеріңіз, микроталшықты тазалаңыз, микроталшықты ұстағышқа және ұстағышты 2-де 1 контейнерге орнатыңыз.
20	<i>Батареямен проблема</i>	Батарея шамадан тыс қызған немесе заряды таусылған	Батарея қызып кеткен болуы мүмкін. Батареяны суытыңыз Батареяны зарядтаңыз Аспапты қайта іске қосыңыз. Аспапты бөлшектемей проблеманы жою мүмкін болмағанда Polaris авторландырылған сервистік орталыққа жүгініңіз
21	<i>Жайғасымдылық қателігі Мені қайта іске қосыңыз</i>	Қосымшадағы қателік	Аспапты қайта іске қосыңыз. Проблема қайталаған кезде қосымшаны жаңартыңыз Қосымшада бағдарламалық жасақтаманы жаңарту мүмкіндігін тексеріңіз. Жаңарту бар болса, оларды орнатыңыз. Қажет болса, Polaris IQ Home қосымшасында техникалық қолдау бойынша кеңес алыңыз (Профиль - Көмек - Қолдау қызметіне жазыңыз).
22	<i>Алдыңғы тетікті тексеріңіз</i>	Алдыңғы тетік ластанған	Роботты жарық кеңістікке жылжытыңыз, бамперді сүртіңіз.
23	<i>Шаңға арналған контейнерді тазалау қатесі</i>	Шаңға арналған контейнер толып кеткен немесе дұрыс орнатылмаған	Шаңсорғыштан шаңға арналған контейнерді алыңыз, нұсқауларға сәйкес контейнер мен сүзгіні тазалаңыз, сүзгі мен контейнерді орнына қойыңыз.
24	<i>Шаңға арналған қап толған. Ауыстыруыңызды өтінемін</i>	Шаңға арналған қап толған.	Шаң жинағыштан ескі қапты алып тастаңыз, нұсқаулыққа сәйкес шаң жинағышты тазалаңыз және жаңа түпнұсқа қапты орнатыңыз.
25	<i>Шаңға арналған қапты орналыңыз</i>	Шаңға арналған қап жоқ немесе түпнұсқа емес / дұрыс орнатылмаған	Нұсқаулыққа сәйкес шаң жинағышқа түпнұсқа шаңға арналған қапты орнатыңыз

ТАЗАЛАУ КЕЗІНДЕГІ ЫҚТИМАЛ ПРОБЛЕМАЛАРДЫ ЖОЮ

№	Мәселе	Ықтимал себептер	Ұсынылатын іс-әрекеттер
1	Робот қосылмайды және зарядталмайды	Базамен байланыс жоқ. База желіге қосылмаған.	- Роботтың базамен қосылуын тексеріңіз. - Базаны адаптерге қосыңыз.
2	Робот бір жерде жұлқынып қозғалады.	Дөңгелектердің немесе щеткалардың жетектеріне бөгде зат түскен немесе оралып қалған	Робот автоматты түрде құтылуға тырысады. Егер бұл мүмкін болмаса – оған көмектесіңіз.
3	Робот, жинастыруды аяқтамай, зарядтауға арналған базаға барады.	Робот зарядтың төмен деңгейінде базаға барады. Әртүрлі жабындарда энергия шығындары әртүрлі.	Роботты зарядтаңыз. Роботтың автономды жұмыс істеу уақыты үй-жайдың күрделілігіне, қоқыс мөлшеріне және жинастыру режиміне байланысты.
4	Робот жоспарланған жинастыруды орындамайды.	Роботтың қуат көзі сөндірілген. Робот разрядталған. Шаң жинағыш тым артық толып кеткен.	- Роботты іске қосыңыз. - Робот күту режимінде болғанда жұмыс істеуі үшін жеткілікті қуаты болатындай зарядталғанына көз жеткізіңіз. - Шаң жинағышты тазартыңыз.



Назар аударыңыз! Егер Сіз жоғарыда сипатталған қадамдар көмегімен мәселені өз күшіңізбен шеше алмасаңыз, POLARIS өкілетті қызмет көрсету орталығына хабарласыңыз.

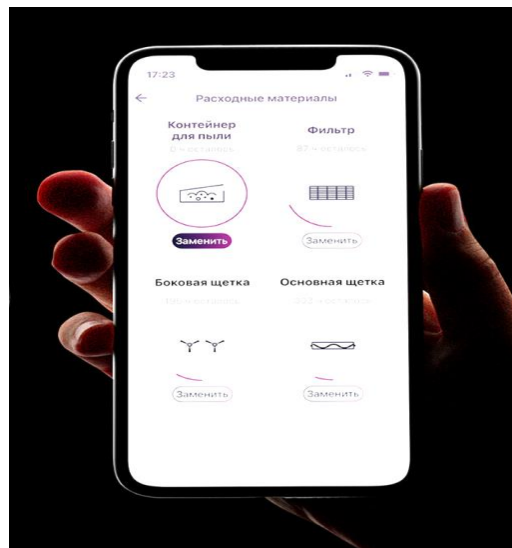

НАЗАР АУДАРЫҢЫЗ!

Кермектік деңгейі жоғары суды пайдалану тауар компонентіндегі (контейнерде, су беру модулінде, щеткада, жууға және тазартуға арналған базада және т.б.) судағы еріген тұздар мен қоспалардың шөгінділерімен су беру ағындарының бітелуіне әкеп соғуы мүмкін. Бұл тауардың өндірістік кемшілігі болып табылмайды. Өндіруші қоспасыз жұмсартылған тазартылған суды пайдалануды немесе ағындардың үрпісін тұрақты тазалауды ұсынады. Су беру үрпілері шөгінділермен бітелген кезде, тұтынушы:

- контейнерді шайнекектерге, үтіктерге немесе кофемашиналарға арналған қақпан тазартқыш ерітіндісіне бірнеше сағат салып, өнім концентратына арналған нұсқаулыққа сәйкес дайындалған ыдысты өз бетінше тазалай алады. Осыдан кейін контейнерді таза сумен шайып, қажет болған жағдайда, саңылаудың бастапқы диаметрін саңылауларын тиісті диаметрлі инемен тазалай алады, саңылаудың бастапқы диаметрін механикалық көрнеумен кеңейтіп, саңылауларды сығылған ауамен үрлей алады;
- Үрпілердің саңылауларын шөгінділерден тазарту немесе бітелудің орнына жаңа компонент сатып алу үшін, POLARIS ACO немесе үшінші тараптың білікті маманына хабарласа алады

Wi-Fi ҚОСЫЛУЫНА ҚАТЫСТЫ МӘСЕЛЕЛЕР МЕН ОЛАРДЫ ЖОЮ ТӘСІЛДЕРДІҢ СИПАТТАМАСЫ

МӘСЕЛЕ	СЕБЕБИ	ЖОЮ ТӘСІЛІ
Құрылғы WiFi роутерге қосыла алмайды	1. Қосу процесінде іркіліс орын алады	<ul style="list-style-type: none"> a. Сіздің аспабыңыз қосымшада қолданылатынына көз жеткізіңіз: қосымшаның басты мәзірінде «Құрылғы қосу» батырмасын басыңыз және «Барлық құрылғылар» тізімін ашыңыз; b. Сіздің роутеріңіз 2.4 MHz жиілікте жұмыс істейтініне, желі режимі 802.11 b/g/n, желінің атауында орыс әріптері мен қызметтік символдар (%;!/? және т. б.) жоқ екеніне көз жеткізіңіз. Роутерді баптау үшін Сіздің роутеріңіздің нұсқаулығын қараңыз; c. Сіздің роутеріңіз кіріс қосылуларға қосымша шектеулер (мысалы, тек қана көрсетілген MAC-мекенжайларды қосу) қоймайтынына көз жеткізіңіз. Роутерді баптау үшін Сіздің роутеріңіздің нұсқаулығын қараңыз. d. Сізге бағдарламаның соңғы нұсқасы орнатылғанына көз жеткізіңіз; e. Алғашқы рет іске қосқанда телефонда VPN және жарнаманы бұғаттаушыларды сөндіріп қойыңыз, егер орнатылған болса. Егер Сізде Iphone болса, баптаулар/Bluetooth мәзіріне кіріңіз және триггерді «сөндірілі» жайғасымға ауыстырып-қосыңыз. Бұған қоса мұны экранда тартылатын «пердеде» емес, дәл баптауларда жасау маңызды болады. Қосқаннан кейін барлық аталған бағдарламалар мен режимдерді қайта іске қосуға болады. f. Қосымшаға барлық сұралған рұқсаттарды беру қажет; g. Бағдарламаны телефон жадынан жүктеңіз және тағы бір рет іске қосыңыз: телефондағы ашық қосымшалардың тізімін ашыңыз және Polaris IQHome бағдарламасының іске қосылған терезесін жоғары қарай жылжытыңыз, содан кейін бағдарламаны қайталап іске қосыңыз және қосу процесін қайталаңыз; h. Аспапты диагностикалау режимін қосыңыз – Тұтынушы нұсқаулығындағы «Қосуды баптау» тарауын қараңыз; i. Аспап баптауларын жоюды жүргізіңіз (Reset) - Тұтынушы нұсқаулығындағы «Қосуды баптау» тарауын қараңыз;
Құрылғы WiFi роутерге қосыла алмайды	2. Қосылу сәтті орындалған, құрал қосымшадағы құралдар тізімінде көрсетілді, алайда оны басқару қолжетімсіз.	Сіздің телефоныңыз Wi-Fi желісіне қайта қосылуды орындағанына көз жеткізіңіз. Бұл үшін телефонның Wi-Fi баптаулары тарауын ашыңыз және қажеттілік болғанда Сіздің Wi-Fi желіңізге қолмен қосылыңыз.
Құрылғы WiFi роутерге қосыла алмайды	3. Аспап іске сәтті қосылған, алайда қосымшадағы пәрмендерге әрекет етуін кенет тоқтатқан.	Құралдың бетіне кіріңіз және оң жақ жоғарғы бөлігіндегі жұлдызшаға басыңыз. Содан кейін «Қосылыстың диагностикасы» тараудағы диагностикалау диаграммасымен танысыңыз. Желінің қызыл түсті учаскенің қасындағы леп белгісіне басыңыз және интерактивті көмекшінің нұсқауларын орындаңыз.



Өзіңіздің мәселеңіздің шешімін таппадыңыз ба?

Қосымша ақпаратпен танысыңыз немесе қолдау қызметіне қосымшадағы пайдаланушы бейінінде немесе жедел желі телефоны бойынша хабарласыңыз

КӘДЕГЕ ЖАРАТУ БОЙЫНША ТАЛАПТАР



Назар аударыңыз! Электр құралының пайдалану мерзімі аяқталғаннан кейін оны әдеттегі тұрмыстық қалдықтармен бірге тастамай, ресми жинау пунктіне кәдеге жаратуға жіберіңіз. Осылайша, Сіз қоршаған ортаны сақтауға көмектесесіз.

Бұйымдарды кәдеге жарату кезінде пайда болатын қалдықтар белгіленген тәртіппен және салалық нормативтік құжаттаманың қолданыстағы талаптары мен нормаларына сәйкес, соның ішінде СанЕЖН 2.1.7.1322-03 «Өндіріс және тұтыну қалдықтарын орналастыруға және залалсыздандыруға қойылатын гигиеналық талаптарға» сәйкес кейінгіде кәдеге жаратумен міндетті түрде жинауға жатады.

ТЕХНИКАЛЫҚ СИПАТТАМАЛАРЫ

PVCRDCCDC 0101 WIFI IQ Home Panorama Extra – POLARIS сауда маркасының

тұрмыстық электр робот-шаңсорғышы

Аспап диаметрі: 340 мм

Аспап биіктігі: 100 мм

Шаң жинағыш контейнердің көлемі: 300 мл

Аспап қуаты: 50 Вт

Қуат көзі: аккумулятормалық батарея

Li-ion 3200 мАч 14,8 В

АКБ зарядтау уақыты: 3,5 сағатқа дейін

АКБ-дан жұмыс істеу уақыты: 250 минутқа дейін

Зарядтау базасы:

Кіріс кернеуі: 220 -240 В, 1А

Жиілігі: 50/60 Гц

Шаңды сору кезіндегі қуаттылығы: 950 Вт

Шығыс кернеуі: 24В

Жүктемнің максималдық тогы: 1200 мА

Қорғаныс санаты – 2

Ескерту: өзгерістер мен жақсартуларды енгізудің үздіксіз процесінің салдарынан нұсқаулық пен өнім арасында кейбір айырмашылықтар байқалуы мүмкін. Өндіруші пайдаланушы осыған назар аударады деп үміттенеді.

САҚТАУ

1. Аспап желіден ажыратылғанына көз жеткізіңіз.
2. Аспапқа тазалау жүргізіңіз.
3. Құралды құрғатып сүртіңіз және құралдың құрғақ, салқын жерде сақталуын қадағалаңыз.
4. Ұзақ уақыт бойы пайдаланбай сақтағанда, аккумулятор батареясының жағдайын тұрақты тексеріп, қажет болған жағдайда оның зарядталуын жүргізіңіз. Егер аспап ұзақ пайдаланылмаса, АКБ зарядтауды әрбір 3 ай сайын алдын ала толық разрядтап жүргізу ұсынылады, ол үшін аспапты барынша мүмкін болатын уақытқа іске қосу қажет.
5. Электр аспаптары жабық құрғақ және таза үй-жайда қоршаған ауаның температурасы плюс 5°C төмен емес және плюс 40°C жоғары емес салыстырмалы ылғалдылығы 70% жоғары емес және қоршаған ортада Электр аспаптарының материалдарына теріс әсер ететін шаң, қышқыл және басқа да бұлар болмаған кезде сақталады.

ТАСЫМАЛДАУ

Электр аспаптарды нақты түрдегі көлікте қолданылатын жүктерді тасымалдау ережелеріне сәйкес көліктің барлық түрлерімен тасымалдайды. Электр аспаптарды нақты түрдегі көлікте қолданылатын жүктерді тасымалдау ережелеріне сәйкес көліктің барлық түрлерімен тасымалдайды. Аспаптардың тасымалдануы оларға атмосфералық жауын-шашын мен желі орталардың тікелей әсер ету мүмкіндігін болдырмауы керек. Назар аударыңыз! Қызмет мерзімі аяқталғаннан кейін құралды тұрмыстық қалдықтармен бірге шығарып тастамаңыз. Оны одан әрі кәдеге жаратуға арналған мамандырылған пунктке тапсырыңыз. Сіз осымен қоршаған ортаны қорғауға көмектесесіз.

ӨТКІЗУ

Өткізу ережелері белгіленбеген.

СЕРТИФИКАТТАУ ТУРАЛЫ АҚПАРАТ

Бұйым КО ТР 004/2011 («Төмен вольтты құралдардың қауіпсіздігі туралы»), КО ТР 020/2011 («Техникалық құралдардың электромагниттік үйлесімділігі» талаптарының сәйкестігіне растау процедурасынан өткен және Көдендік Одақтың мүше мемлекеттері нарығында бұйымдарды ұстаудың бірыңғай белгісімен таңбаланды.

Сәйкестік сертификатының/декларациясының нөмірі және оның қолданылу мерзімі туралы ақпаратты Сіз POLARIS бұйымын сатып алған жерде немесе өндірушінің Уәкілетті өкілінен ала аласыз



Бұйымның қызмет көрсету мерзімі: 3 жыл

Кепілдікті мерзімі: сатып алған күннен бастап 24 ай

Бұйым құрамына табиғи тозуға бейім және/немесе шектеулі қызмет ету мерзімі бар және олардың ресурстары аяқталғаннан кейін тегін ауыстырылуға жататын құрамдас бөлшектер кіреді. Осы құрамдас бөлшектерге өндіруші шектеулі кепілдік береді. Бұл тауарда осындайлар болып табылады:

• Аккумуляторлық батарея – кепілдік мерзімі 6 ай

Шығарылған күні: құралдың нәлінде көрсетілген.

Өндіруші:

НИНБО ХЭНСФОРТ ОВЕРСИЗ ЭЙША ЛИМИТЕД

Мекенжайы: № 158 Доншан Лю, Хушан Чжидао, Цыси, Чжэцзян провинциясы, ҚХР

Manufacturer: NINGBO HANSFORT OVERSEAS ASIA LIMITED

No. 158 Dongshan Lu, Hushan Jiedao, Cixi City, Zhejiang Province, PRC

Өндірушінің РФ және Көдендік Одақтың мүше мемлекеттеріндегі Импорртаушысы және Уәкілетті өкілі: "ЭйджиАй Электроникс" ЖШҚ, Ресей, 115419, Мәскеу қ., Орджоникидзе көшесі, 11-үй, 3-құрылыс, 4-қабат 1-үй-жай 13-бөлме. Тел. +7 (495) 419-11-78

Бірыңғай анықтамалық қызметтің телефоны 8-800-700-11-78

Зауытта: 2-3 қабат, Ямрат, Хитер индустриалды парк, 4-ші Баолунг жолы, Лунганг, Шэньчжэнь, ALLIFE innovation Limited (2/F-3 / F, Bld B, Hytera Industrial Park, 4th Baolong Road, Longgang, ShenZhen, Ilife INNOVATION LIMITED), Қытай.

КЕПІЛДІКТІ МІНДЕТТЕМЕЛЕР

Бұйым: Тұрмыстық электр робот шаңсорғыш

Модель: PVCRCDC 0101 WIFI IQ Home Panorama Extra

Осы кепілдік бұйымды сатып алудың расталған күнінен бастап 24 ай бойы әрекет етеді және (тұтынушылардың құқықтарын қорғау туралы) РФ Заңына сәйкес бұйымға кепілдік қызмет көрсетуіні білдіреді.

1. Өндірушінің кепілдікті міндеттемелері («POLARIS») сауда маркасымен шығарылатын және өндіруші уәкілетті берген сатушылардан, кепілдік қызмет көрсетілетін елдерде (сатып алу орнына қарамастан) сатып алынған барлық үлгілерге қолданылады.
2. Бұйым пайдалану жөніндегі нұсқаулыққа және қауіпсіздік жөніндегі ережелер мен талаптарды сақтауға қатаң сәйкестікте пайдаланылуы тиіс.
3. Осы кепілдік тауарды тұтынушыға бергеннен кейін пайда болған келесі кемшіліктерге қатысты болмайды:

- Химиялық, механикалық немесе өзге де әсер ету, бөгде заттардың, суықтықтардың, жәндіктердің және олардың тіршілік ету өнімдерінің бұйымның ішіне түсуінен;
- Бұйымды оның тікелей міндетінен тыс пайдалануында болатын қате пайдаланылуы, сондай-ақ Пайдалану жөніндегі нұсқаулықтың және қауіпсіздік техникасы ережелерінің талаптарын бұза отырып, бұйымды орнату және пайдаланудан;
- Бұйымды ол арналмаған мақсаттарда пайдаланудан;
- Қалыпты пайдалану, сонымен қатар функционалдық қасиеттеріне әсер етпейтін: сыртқы немесе ішкі беттің механикалық зақымдануы (мойысулар, сызаттар, ескірулер), метал түсінің табиғи өзгеруі, оның ішінде құбылмалы және қара дақтардың пайда болуы, сондай-ақ жабынды зақымдалған жерлерде және металдың жабылмаған үнаскелерінде металл жемірілуінен;
- Өңдеу бөлшектерінің, қондырмалар мен аксессуарлардың, шамдардың, батареялардың, қорғаныс экрандардың, қоқыс жинағыштардың, тығыздағыш элементтердің, белдіктердің, шеткәлалардың пайдалану мерзімі шектеулі басқа бөлшектердің және пайдалану барысында табиғи тозуға бейім бөлшектердің тозуы;
- Авторизацияланған сервистік орталықтары* болып табылмайтын тұлғалар немесе ұйымдар бұйымды жөндеуінен;
- Бұйымның тасымалдау кезіндегі, дұрыс пайдаланбау, сондай-ақ бұйымның конструкциясында көзделмеген модификациялармен немесе өз бетінше жөндеумен байланысты зақымдануларына.

4. Егер бұйым паспорттық сәйкестендіру тақтайшасы жоқ болса, немесе ондағы деректер жоғылған не түзетілген болса, өндіруші кепілдікті міндеттемелер үшін жауапты болмайды.
5. Осы кепілдік тек қана жеке тұрмыстық қажеттіліктер үшін жарамды және де коммерциялық, өнеркәсіптік немесе кәсіби мақсаттар үшін пайдаланылатын бұйымдарға қолданылмайды.

Назар аударыңыз!! Өндіруші POLARIS бұйымымен адамдарға, үй жануарларына, қоршаған ортаға тікелей немесе жанама келтірілген зиян немесе егер бұл бұйымды пайдалану және орнату ережелерін немесе шарттарын сақтамау, тұтынушының немесе үшінші тұлғалардың қасақана немесе абайсыз әрекеттері нәтижесінде болған жағдайда мүлікке келтірілген зиян үшін жауапты болмайды.

POLARIS бұйымдарына техникалық қызмет көрсету, сапаны тексеру, кепілдік және кепілдік жөндеу бойынша барлық сұрақтар бойынша жақын жердегі POLARIS қызмет көрсету орталығына немесе сатушыға – POLARIS өкілетті дилеріне хабарласыңыз POLARIS бұйымдарына кепілді жөндеуді тек POLARIS Авторизацияланған сервистік орталықтары жүзеге асырады.

* Авторизацияланған сервистік орталықтардың мекенжайлары Компания сайтында: www.polaris.ru

Кепілдік жөндеу кезінде бұйымды сатып алу күнін растау немесе заңда көзделген өзге де талаптарды ұсыну үшін Сізден сатып алу туралы құжаттарды сақтауды сұраймыз.

Мұндай құжаттар POLARIS толығымен кепілдік талоны, қоссалық чек немесе сатушының түбіртегі, сатып алу күні мен орнын растайтын өзге де құжаттар болып табылуы мүмкін, бұйымды сатып алу күнін растайтын құжат ұсынылмаған кезде кепілдік мерзімі бұйым дайындалған күннен бастап есептеледі.

Дайындалған күні бұйымның артық қабырғасындағы паспорттық сәйкестендіру тақтайшасында көрсетілген

